

## EN RECHARGEABLE CAMPING AND SUMMER CABIN SHOWER

### IMPORTANT SAFETY INSTRUCTIONS

1. This device can be used by children aged from 8 years and above and persons with reduced physical, sensory or mental capabilities or lack of experience and knowledge if they have been given supervision or instruction concerning use of the device in a safe way and understand the hazards involved. Children must not be allowed to play with the device.
2. READ ALL INSTRUCTIONS BEFORE USING THE DEVICE.
3. KNOW HOW TO STOP THE DEVICE AND BLEED PRESSURE QUICKLY.
4. FOLLOW THE MAINTENANCE INSTRUCTIONS SPECIFIED IN THE MANUAL.
5. OPERATE ONLY WITH WATER WITHIN THE TEMPERATURE RANGE +10 to +50 °C.
6. THE PRODUCT INCLUDES SMALL PARTS THAT COULD CAUSE A CHOKING HAZARD.

**When the shower is not in use, do not keep it in water.**

### NOTE BEFORE USING THE DEVICE

1. Charge the battery before first use.
2. Do not leave device unattended when in use. Switch the power off and remove the pump from the water when not in use.
3. Use only as described in this manual with manufacturer's recommended accessories and replacement parts.
4. Do not use the device with water from the sea or muddy/dirty water from a pond or river.
5. Make sure the socket cover is closed tight before inserting the pump in water to avoid damage.
6. Ensure that the base of the pump is fully submerged in water before operation.
7. When the device is operated by children, proper instruction and attention should be given.
8. Recharge the battery only using the output specification required. Output: 5 V/max. 3.0 A.
9. Do not use a damaged charging cable or plug and charge only with correct voltage as listed on the rating plate. Using inappropriate voltage may result in damage to the motor and possible injury to the user.
10. Before use, ensure that there are no broken or worn parts and that all screws are fully tightened.
11. Keep the device away from heat sources or fire.
12. Do not allow the device to freeze. Freezing will damage the motor and charging cable.
13. Do not remove the cover plate or attempt to disassemble the device.
14. Do not over-charge the battery or charge it overnight.

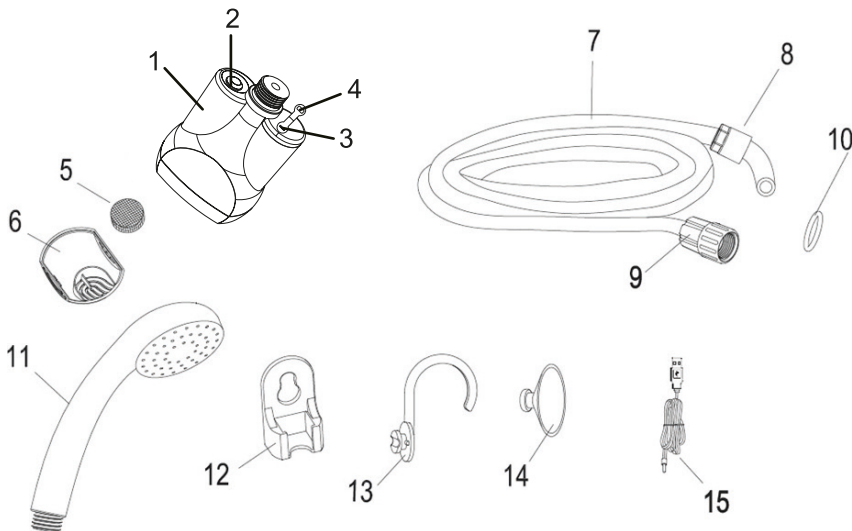

### PARTS LIST

- |                    |                        |
|--------------------|------------------------|
| 1. Pump            | 9. Outlet connector    |
| 2. Power switch    | 10. O-ring             |
| 3. Charging socket | 11. Shower head        |
| 4. Socket cover    | 12. Holder             |
| 5. Filter net      | 13. Hook               |
| 6. Filter cover    | 14. Suction cup        |
| 7. Hose            | 15. USB charging cable |
| 8. Inlet connector |                        |

## ASSEMBLY



Attach the inlet connector (8) to the pump (1) and tighten by turning clockwise. Ensure a tight connection to avoid leakage.

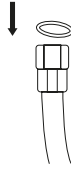

Insert the O-ring (10) into the outlet connector (9).



Attach the outlet connector (9) to the shower head (11) and tighten by turning clockwise.

## OPERATION

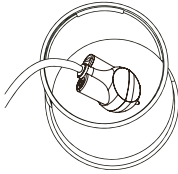

Immerse the pump (1) into water.

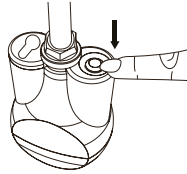

Push the power switch (2) to start.

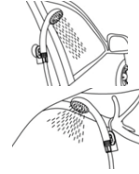

Position the shower head (11) using the supplied hook (13) or holder (12).

### IMPORTANT:

1. Do not remove the pump from water when operating.
2. Ensure the shower head is securely attached before use.
3. Power off the pump after use.

## RECHARGING

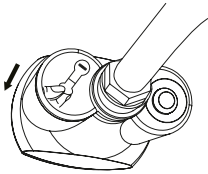

Open the socket cover (4).

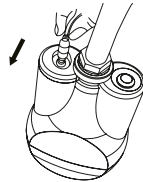

Insert the USB charging cable (15) into the charging socket (3). Note: Red LED light: Battery is being charged. Blue LED light: Battery is fully charged.

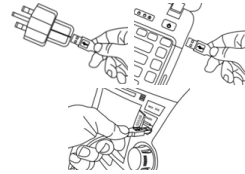

Plug the USB charging cable (15) into: Mobile phone charger, car USB output, laptop USB output or other power source.

## AUTO-STOP SAFETY FUNCTION

The device will stop automatically when the voltage is lower than 2.7 V. Note: Do not restart the device but recharge it.

## MAINTENANCE INSTRUCTIONS

### For the shower

1. Detaching the parts

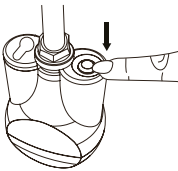

Stop the device by pressing the power switch (2).

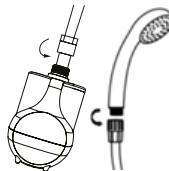

Remove the hose (7) from the pump (1) and shower head (11). Drain any water from the hose.



Remove the O-ring (10) from the outlet connector (9) and store the parts safely.

## 2. Cleaning the filter

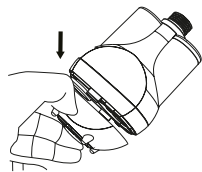

Remove the filter cover (6).



Clean the filter net (5) and filter cover (6).

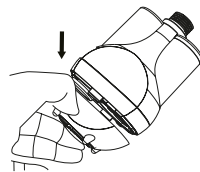

Replace the filter net (5) and filter cover (6).

## FOR THE BATTERY

1. We recommend charging the battery 40–50% full after each use to ensure maximum battery life. Charge before using for the first time.
2. Recharge the battery at least every three months to ensure it remains 40–50% full. The battery will deplete when stored for long periods.
3. Do not charge the battery beyond the output specification required and do not over-charge the battery (output: 5 V, max. 3.0 A).
4. Store away from high temperatures and flammable and explosive substances and only charge at room temperature. Avoid charging in a hot environment.

## SPECIFICATION

<b>Voltage:</b>	3.7 V	<b>Battery capacity:</b>	2200 mAh
<b>Max. electric current:</b>	2.0 A	<b>Using time:</b>	45–60 min
<b>Flow rate:</b>	3 litres/min	<b>Charging method:</b>	Any USB output of 5 V, max. 3.0 A
<b>Power supply:</b>	Built-in battery (lithi-um)	<b>Charging time:</b>	2–5 h (depending on charger output)

## DISPOSAL



Do not dispose of electrical devices as unsorted municipal waste. Contact your local authority for information regarding the collection systems available.

## WARRANTY

Tarmo camping and summer cabin showers are carefully manufactured and undergo quality testing before leaving the factory. If, however, you find a material, installation or manufacturing fault in your device, it will be dealt with under our warranty either by repairing the product free of charge or by replacing the defective device with a new one. The Tarmo camping and summer cabin shower warranty period is valid for 12 months from the date of purchase. The warranty is only valid upon proof of purchase showing the seller store's name, identifying product details, and the date of purchase. The warranty does not cover a reduction in battery capacity, wear and tear caused by use, or defects arising from wear and tear. The warranty will also become void if the product is used or stored at a temperature below +0 °C. The warranty does not cover damage caused by use violating the instructions in the manual. For warranty matters, please contact the retailer store.

## FI LADATTAVA RETKI- JA MÖKKISUIHKU

### TÄRKEÄT TURVALLISUUSOHJEET

1. Tätä laitetta saavat käyttää 8-vuotiaat ja vanhemmat lapset sekä henkilöt, joiden fyysiset, aistilliset tai henkiset kyvyt ovat heikentyneet tai joilla ei ole tarvittavaa kokemusta ja tietoa, jos heitä valvotaan tai heitä opastetaan laitteen turvallisessa käytössä ja he ymmärtävät käyttöön liittyvät vaarat. Lapset eivät saa leikkiä laitteella.
2. LUE KAIKKI OHJEET ENNEN LAITTEEN KÄYTTÖÄ.
3. VARMISTA, ETTÄ OSAAT SAMMUTTAA LAITTEEN JA VAPAUTTAA PAINEEN NOPEASTI.
4. NOUDATA TÄSSÄ KÄYTTÖOHJEESSA ANNETTUJA HUOLTO-OHJEITA.
5. KÄYTÄ LAITETTA AINOASTAAN VEDELLÄ, JONKA LÄMPÖTILA ON +10–50 °C.
6. TÄMÄ TUOTE SISÄLTÄÄ PIENIÄ OSIA, JOTKA VOIVAT AIHEUTTAA TUKEHTUMISVAARAN.

**Kun suihku ei ole käytössä, älä säilytä sitä vedessä.**

### HUOMAA ENNEN LAITTEEN KÄYTTÖÄ

1. Lataa akku ennen ensimmäistä käyttökertaa.
2. Älä jätä laitetta valvomatta käytön aikana. Katkaise virta ja poista pumppu vedestä käytön jälkeen.
3. Käytä laitetta ainoastaan tässä käyttöohjeessa kuvatulla tavalla ja käytä laitteessa vain valmistajan suosittelemia lisävarusteita ja varaosia.
4. Älä käytä laitetta merivedellä tai lamesta tai joesta saadulla mutaisella/liikaisella vedellä.
5. Varmista vaurioiden välttämiseksi, että latausportin suojuus on tiukasti paikallaan, ennen kuin asetat pumpun veteen.
6. Varmista ennen käyttöä, että pumpun pohjaosa on täysin veden alla.
7. Kun lapsi käyttää laitetta, häntä on opastettava ja valvottava asianmukaisesti.
8. Noudata akun lataamisessa aina tässä käyttöohjeessa määritettyjä ulostuloarvoja. Ulostulo: 5 V/enintään 3,0 A.
9. Älä käytä vaurioitunutta latauskaapelia tai -pistoketta ja noudata akun lataamisessa aina laitteen arvokilvessä mainittua jännitettä. Sopimaton jännite voi johtaa moottorin vaurioitumiseen ja käyttäjän vahingoittumiseen.
10. Varmista ennen käyttöä, ettei laitteessa ole rikkoutuneita tai kuluneita osia ja että kaikki ruuvit on kiristetty kunnolla.
11. Pidä laite etäällä lämmönlähteistä ja tulesta.
12. Älä anna laitteen jäätyä. Jäätyminen vahingoittaa moottoria ja latauskaapelia.
13. Älä poista laitteen suojailevää äläkä yritä purkaa laitetta.
14. Älä yllilataa akkua äläkä lataa sitä yön yli.

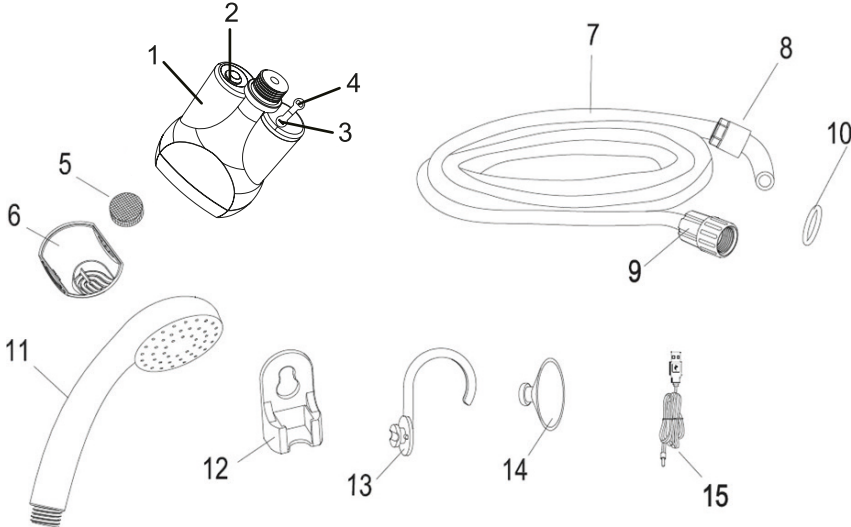

### OSALUETTELO

- |                         |                       |
|-------------------------|-----------------------|
| 1. Pumppu               | 9. Ulostuloliitin     |
| 2. Virtakytkin          | 10. O-rennas          |
| 3. Latausportti         | 11. Suihkupää         |
| 4. Latausportin suojuus | 12. Pidike            |
| 5. Suodatinverkko       | 13. Koukku            |
| 6. Suodattimen suojuus  | 14. Imukuppi          |
| 7. Letku                | 15. USB-latauskaapeli |
| 8. Sisääntuloliitin     |                       |

## KOKOAMINEN



Kiinnitä sisääntuloliitin (8) pumppuun (1) ja kiristä kääntämällä myötäpäivään. Varmista vuotojen välttämiseksi, että liitos on tiukka.

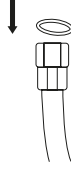

Aseta O-rengas (10) ulostuloliittimeen (9).



Kiinnitä ulostuloliitin (9) suihkupäähän (11) ja kiristä kääntämällä myötäpäivään.

## KÄYTTÖ

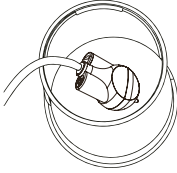

Upota pumppu (1) veteen.

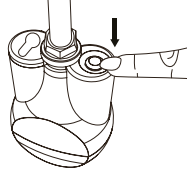

Käynnistä laite painamalla virtakytkintä (2).

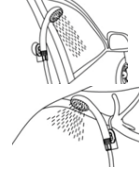

Aseta suihkupää (11) paikalleen mukana toimitetulla koukulla (13) tai pidikkeellä (12).

## TÄRKEÄÄ:

1. Älä poista pumppua vedestä käytön aikana.
2. Varmista ennen käyttöä, että suihkupää on kiinnitetty tukevasti paikalleen.
3. Katkaise pumpusta virta käytön jälkeen.

## LATAAMINEN

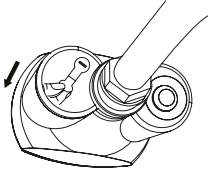

Avaa latausportin suojuus (4).

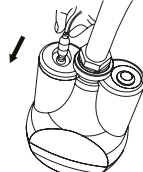

Kytke USB-latauskaapeli (15) latausporttiin (3). Huomaa: Punainen LED-valo: akku latautuu. Sininen LED-valo: akku on täynnä.

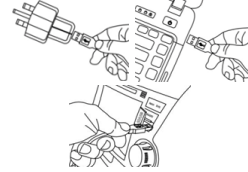

Kytke USB-latauskaapeli (15): matkapuhelimen laturiin, auton USB-liitäntään, tietokoneen USB-liitäntään tai muuhun virtalähteeseen.

## AUTOMAATTINEN VIRRANKATKAISU

Laitte sammuu automaattisesti, jos jännite on alle 2,7 V. Huomaa: älä käynnistä laitetta uudelleen vaan lataa se.

## HUOLTO-OHJEET

### Suihku

1. Osien irrottaminen

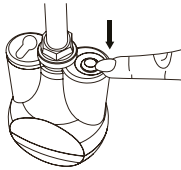

Sammuta laite painamalla virtakytkintä (2).

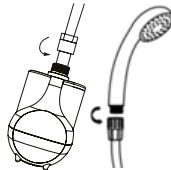

Irrota letku (7) pumpusta (1) ja suihkupäältä (11). Valuta kaikki vesi letkusta.

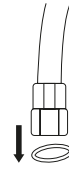

Poista O-rengas (10) ulostuloliitimestä (9) ja säilytä osia huolellisesti.

## 2. Suodattimen puhdistaminen

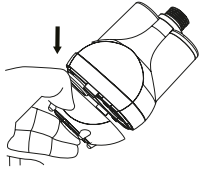

Irrota suodattimen suojus (6).



Puhdista suodatinverkko (5) ja suodattimen suojus (6).

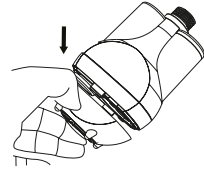

Aseta suodatinverkko (5) ja suodattimen suojus (6) takaisin paikoilleen.

## Akku

1. Akun pitkän käyttöiän varmistamiseksi suosittelemme lataamaan akun jokaisen käyttökerran jälkeen siten, että sen lataustaso on 40–50 prosenttia. Lataa akku ennen ensimmäistä käyttökertaa.
2. Lataa akku vähintään kolmen kuukauden välein, jotta sen lataustaso pysyisi 40–50 prosentissa. Akku tyhjenee, kun sitä ei käytetä pitkään aikaan.
3. Kun lataat akun, älä ylitä tässä käyttöohjeessa määritettyjä ulostuloarvoja äläkä ylilataa akkua (ulostulo: 5 V, enintään 3,0 A).
4. Säilytä akku paikassa, jossa se ei altistu korkeille lämpötiloille tai syttyville ja räjähtäville aineille. Lataa akku ainoastaan huoneenlämmössä. Vältä akun lataamista kuumassa ympäristössä.

## TEKNISET TIEDOT

<b>Jännite:</b>	3,7 V	<b>Akun kapasiteetti:</b>	2200 mAh
<b>Enimmäissähkövirta:</b>	2,0 A	<b>Käyttöaika:</b>	45–60 min
<b>Virtaama:</b>	3 litraa/min	<b>Lataustapa:</b>	Minkä tahansa USB-liitännän 5 V:n ulostulo, enintään 3,0 A
<b>Virtalähde:</b>	Sisäänrakennettu akku (litium)	<b>Latausaika:</b>	2–5 h (laturin ulostulosta riippuen)



## HÄVITTÄMINEN

Älä hävitä sähkölaitteita lajittelemattomana yhdyskuntajätteenä. Ota yhteyttä paikallisiin viranomaisiin saadaksesi tietoa tarjolla olevista keräysjärjestelmistä.

## TAKUU

Tarmo-retki- ja mökkisuihku valmistetaan huolellisesti, ja laatu testataan ennen tuotteiden lähtöä tehtaalta. Jos kuitenkin hankkimassasi laitteessa on materiaali-, asennus-, tai valmistusvirheitä, ne hoidetaan myöntämämme takuun perusteella joko korjaamalla velloituksetta tai vaihtamalla viallisen laitteen tilalle uusi. Tarmo-retki- ja mökkisuihkun takuu-aika on 12 kk ostopäivästä. Takuu on voimassa vain esitettävässä ostokuitti, josta ilmenee myyjäiliikkeen nimi, tuotteen yksilöintitiedot sekä ostopäivä. Akun kapasiteetin heikkeneminen, käytöstä aiheutuva kuluminen tai siitä aiheutuvat vikat eivät kuulu takuun piiriin. Takuu raukeaa myös, mikäli tuotetta on käytetty tai säilytetty alle +0 °C:n lämpötilassa. Takuu ei koske käyttöohjeen vastaisesta käytöstä aiheutuvia vikoja. Takuutapauksissa ota yhteyttä jälleenmyyjäiliikkeeseen.

## SV LADDNINGSBAR DUSCH FÖR CAMPING OCH SOMMARSTUGOR

### VIKTIGA SÄKERHETSINSTRUKTIONER

1. Apparaten kan användas av barn över 8 år eller personer med nedsatta fysiska, sensoriska eller mentala förmågor eller utan erfarenhet eller kunskap om de är under tillsyn eller har fått instruktioner om hur apparaten ska användas på ett säkert sätt och förstår riskerna. Barn får inte leka med apparaten.
2. LÄS ALLA INSTRUKTIONER INNAN DU ANVÄNDER APPARATEN.
3. SE TILL ATT DU VET HUR DU STOPPAR APPARATEN OCH MINSKAR TRYCKET SNABBT.
4. FÖLJ UNDERHÅLLSINSTRUKTIONERNA I BRUKSANVISNINGEN.
5. ANVÄND ENDAST MED VATTEN MED EN TEMPERATUR PÅ MELLAN +10 OCH +50 °C.
6. PRODUKTEN OMFATTAR SMÅ DELAR SOM KAN UTGÖRA EN KVÄVNINGSRISK.

När duschen inte används ska den inte förvaras i vatten.

### ATT TÄNKA PÅ INNAN DU ANVÄNDER APPARATEN

1. Ladda batteriet innan första användningstillfället.
2. Lämna inte apparaten utan tillsyn under användning. Stäng av strömmen och ta upp pumpen ur vattnet när apparaten inte används.
3. Använd endast i enlighet med instruktionerna i denna bruksanvisning och tillsammans med tillbehör och reservdelar som rekommenderas av tillverkaren.
4. Använd inte apparaten med havsvatten eller lerigt/smutsigt vatten från en damm eller flod.
5. Se till att kåpan på uttaget är ordentligt stängd innan du sänker ner pumpen i vatten, för att undvika skador.
6. Säkerställ att pumpens bas är helt nedsänkt i vatten innan du använder apparaten.
7. När barn använder apparaten bör de få lämpliga instruktioner och lämplig tillsyn.
8. Ladda endast batteriet vid den uteffekt som anges. Uteffekt: 5 V/max. 3,0 A.
9. Använd inte en skadad laddningskabel eller kontakt och ladda endast vid den spänning som listas på märkplåten. Fel spänning kan leda till skador på motorn och möjliga personskador på användaren.
10. Innan användning ska du se till att det inte finns några skadade eller slitna delar och att alla skruvar är ordentligt åtdragna.
11. Håll apparaten på avstånd från värmekällor eller öppna lågor.
12. Låt inte apparaten frysa. Om den fryser kan motorn och laddningskabeln skadas.
13. Avlägsna inte apparatens skyddsplåt och försök inte ta isär apparaten.
14. Ladda inte batteriet för mycket eller under natten.

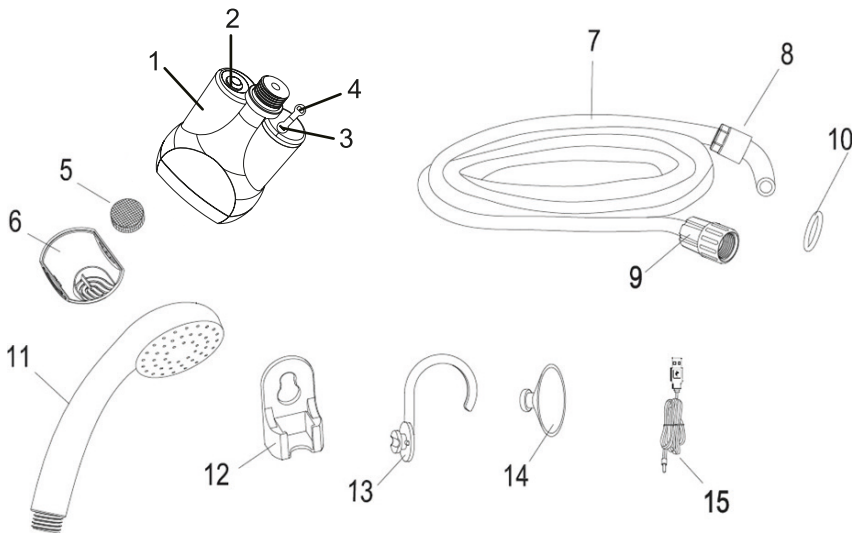

### LISTA MED DELAR

- |                      |                        |
|----------------------|------------------------|
| 1. Pump              | 9. Utloppsanslutning   |
| 2. Strömbrytare      | 10. O-ring             |
| 3. Laddningsuttag    | 11. Duschhuvud         |
| 4. Kåpa för uttag    | 12. Fäste              |
| 5. Filternät         | 13. Krok               |
| 6. Filterkåpa        | 14. Sugpropp           |
| 7. Slang             | 15. USB-laddningskabel |
| 8. Inloppsanslutning |                        |

## MONTERING



Fäst inloppsanslutningen (8) vid pumpen (1) och dra åt medsols. Se till att den är ordentligt åtdragen för att undvika läckage.

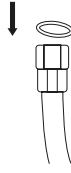

För in O-ringen (10) i utloppsanslutningen (9).



Fäst utloppsanslutningen (9) vid duschhuvudet (11) och dra åt medsols.

## ANVÄNDNING

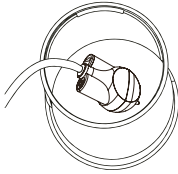

Sänk ner pumpen (1) i vatten.

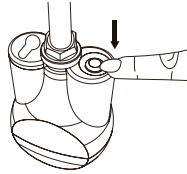

Tryck på strömbrytaren (2) för att starta.

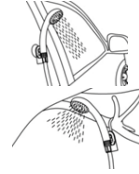

Placera duschhuvudet (11) med hjälp av kroken (13) eller fästet (12) som medföljer.

### VIKTIGT!

1. Ta inte upp pumpen ur vattnet under användning.
2. Se till att duschhuvudet sitter ordentligt innan användning.
3. Stäng av pumpen efter användning.

## LADDNING

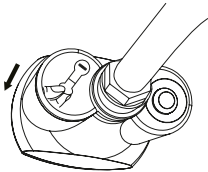

Öppna kåpan för uttaget (4).

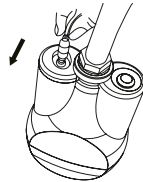

För in USB-laddningskabeln (15) i laddningsuttaget (3). OBS! Röd LED-lampa: Batteriet laddas. Blå LED-lampa: Batteriet är fulladdat.

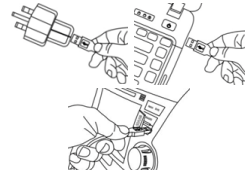

För in USB-laddningskabeln (15) i: en mobiltelefonladdare, ett USB-uttag i en bil, ett USB-uttag på en dator eller en annan kraftkälla.

## SÄKERHETSFUNCTION FÖR AUTOMATISKT STOPP

Apparaten stoppas automatiskt när spänningen understiger 2,7 V. OBS! Starta inte om apparaten utan ladda den.

## UNDERHÅLLSANVISNINGAR

### För duschen

1. Lossa delarna

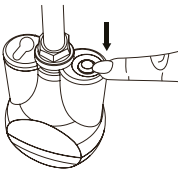

Stoppa apparaten genom att trycka på strömbrytaren (2).

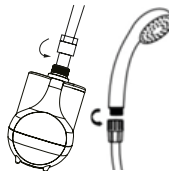

Lossa slangen (7) från pumpen (1) och duschhuvudet (11). Töm ut eventuellt vatten ur slangen.



Ta bort O-ringen (10) från utloppsanslutningen (9) och förvara delarna på en säker plats.

## 2. Rengöra filtret

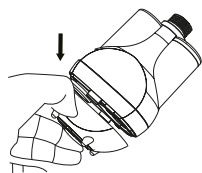

Ta bort filterkåpan (6).



Rengör filtret (5) och filterkåpan (6).

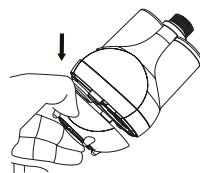

Sätt tillbaka filtret (5) och filterkåpan (6).

### För batteriet

1. Vi rekommenderar att du laddar batteriet så att det är laddat till 40–50 % efter varje användning, för att maximera batteriets livslängd. Ladda innan första användningstillfället.
2. Ladda batteriet minst var tredje månad, för att säkerställa att laddningsnivån hålls runt 40–50 %. Batteriet laddas ur när det inte används under lång tid.
3. Ladda inte batteriet vid annan uteffekt än den som anges och ladda inte batteriet för mycket (uteffekt: 5 V, max. 3,0 A).
4. Förvara på avstånd från höga temperaturer samt lättantändliga eller explosiva ämnen och ladda endast vid rumstemperatur. Undvik att ladda i varma miljöer.

### SPECIFIKATIONER

<b>Spänning:</b>	3,7 V	<b>Batterikapacitet:</b>	2200 mAh
<b>Max. elektrisk ström:</b>	2,0 A	<b>Användningstid:</b>	45–60 min
<b>Flöde:</b>	3 liter/min	<b>Laddningsmetod:</b>	Valfritt USB-uttag på 5 V, max. 3,0 A
<b>Elförsörjning:</b>	Inbyggt batteri (litium)	<b>Laddningstid:</b>	2–5 timmar (beroende på laddarens uteffekt)



### KASSERING

Kassera inte elektriska apparater som hushållssopor. Kontakta lokal myndighet för information om tillgängliga insamlingsystem.

### GARANTI

Tarmos duschar för camping och sommarstugor är noga tillverkade och genomgår kvalitetstestning innan de lämnar fabriken. Om du trots detta skulle upptäcka material-, installations- eller tillverkningsfel på din apparat täcks detta av vår garanti och vi kommer antingen att reparera produkten utan kostnad eller byta ut den defekta apparaten mot en ny. Garantiperioden för Tarmos dusch för camping och sommarstugor är 12 månader från inköpsdatumet. Garantin gäller endast vid uppvisande av inköpsbevis med namnet på butiken där produkten såldes, identifierande produktdetaljer och inköpsdatum. Garantin täcker inte försämrad batterikapacitet, slitage som orsakas av användning eller defekter som orsakas av slitage. Garantin blir även ogiltig om produkten används eller förvaras vid temperaturer under +0 °C. Garantin täcker inte skador som orsakas av användning som strider mot instruktionerna i bruksanvisningen. Kontakta butiken där du köpte produkten för garantifrågor.

## DK GENOPLADELIG CAMPING- OG SOMMERHUS-BRUSER

### VIGTIG SIKKERHEDSVEJLEDNING

1. Apparatet kan bruges af børn på en alder af 8 år og derover, samt personer hvis fysiske, sensoriske eller mentale evner er svækkede, eller som ikke har relevant erfaring eller viden, hvis disse er under opsyn eller har modtaget vejledning i sikker brug af enheden og forstår de medfølgende farer. Børn må ikke lege med enheden.
2. LÆS ALLE VEJLEDNINGER FØR DU BRUGER DENNE ENHED.
3. VÆR BEVIDST OM, HVORDAN MAN STOPPER ENHEDEN OG TAGER TRYKKET AF HURTIGT.
4. FØLG VEDLIGEHOLDELSERVEJLEDNINGEN, SOM ER EN DEL AF MANUALEN.
5. BRUG KUN MED VAND, SOM ER I TEMPERATURINTERVALLET +10 °C til +50 °C
6. PRODUKTET INDEHOLDER SMÅ DELE, DER KAN UDGØRE EN KVÆLNINGSFARE.

Når bruseren ikke er i brug, skal den ikke opbevares i vand.

### BEMÆRKNING, FØR DU BEGYNDER AT BRUGE PRODUKTET

1. Oplad batteriet helt før første brug.
2. Efterlad ikke enheden uden opsyn, når den er i brug. Sluk for strømmen og tag pumpen ud af vandet, når den ikke er i brug.
3. Brug kun udstyret som beskrevet i denne manual, med fabrikantens anbefalede tilbehør og reservedele.
4. Brug ikke enheden med havvand eller beskidt/mudret vand fra en sø eller flod.
5. For at undgå skade, skal du tjekke, at dækslet til stikket slutter godt til, før du sætter pumpen i vandet.
6. Sørg for, at pumpens base er helt nedsænket i vandet før du begynder brugen.
7. Hvis enheden bruges af børn, skal du sørge for at de modtager passende vejledning og opmærksomhed, mens brugen står på.
8. Genoplad kun batteriet ved den påkrævede outputspecifikation. Output: 5 V/maks. 3,0 A.
9. Brug ikke et beskadiget opladningskabel eller -stik, og oplad kun ved den korrekte spænding, som angivet på datapladen. Brug af forkert spænding kan føre til skade på motoren samt mulig personskade på brugeren.
10. Før brug skal du sikre dig, at der ikke er nogen ødelagte eller slidte dele, og at alle skruer er helt stramme.
11. Hold enheden væk fra ild og andre varmekilder.
12. Lad ikke enheden fryse til. Hvis enheden fryser til, vil det beskadige motoren og ladekablet.
13. Tag ikke dækslet af og forsøg ikke at skille enheden ad.
14. Undgå overladning af batteriet, og lad være med at lade det op natten over.

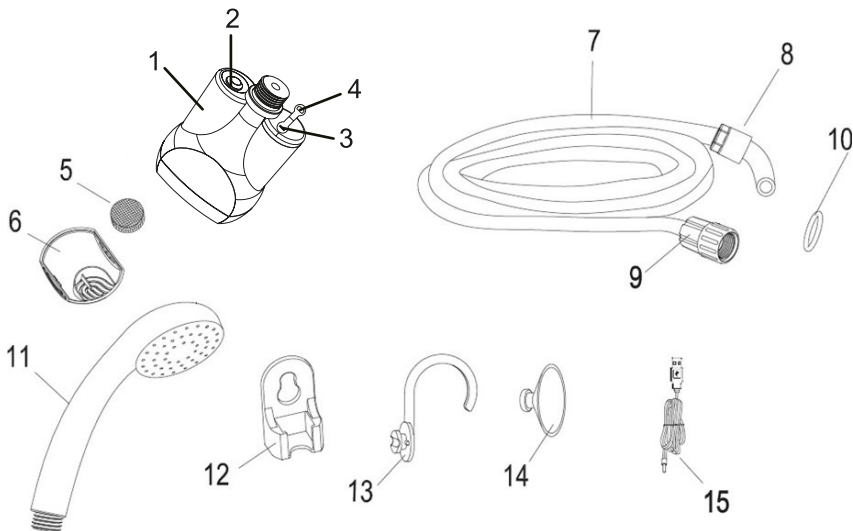

### KOMPONENTOVERSIGT

- |                    |                         |
|--------------------|-------------------------|
| 1. Pumpe           | 8. Tilløbstilslutning   |
| 2. Afbryderkontakt | 9. Udløbstilslutning    |
| 3. Opladningsstik  | 10. O-ring              |
| 4. Dæksel til stik | 11. Brusehoved          |
| 5. Filter          | 12. Holder              |
| 6. Filterdæksel    | 13. Krog                |
| 7. Slange          | 14. Sugekop             |
|                    | 15. USB-opladningskabel |

## SAMLING



Gør tilløbstilslutningen (8) fast til pumpen (1) og stram ved at dreje med uret. Sørg for, at forbindelsen er tæt, så du undgår lækage.

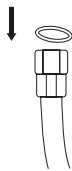

Sæt O-ringen (10) ind i udløbstilslutningen (9).



Gør udløbstilslutningen (9) fast til brusehovedet (11) og stram ved at dreje med uret.

## BRUG

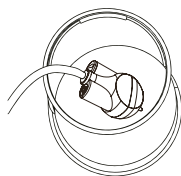

Sænk pumpen (1) ned i vandet.

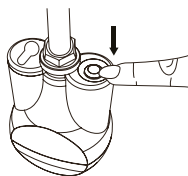

Tryk på afbryderkontakten (2) for at tænde.

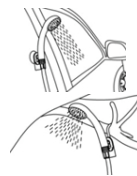

Anbring brusehovedet (11) ved at bruge den medfølgende krog (13) eller holder (12).

## VIKTIGT:

1. Tag ikke pumpen ud af vandet under brug.
2. Sørg for, at brusehovedet sidder godt fast før brug.
3. Sluk for pumpen efter brug.

## GENOPLADNING

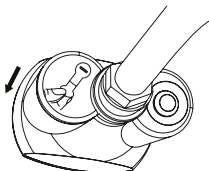

Åbn dækslet til stikket (4).

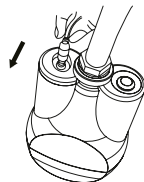

Sæt USB-ladekablet (15) i opladningsstikket (3). Bemærk: Rød lysdiode: Batteriet oplades. Blå lysdiode: Batteriet er fuldt opladet.

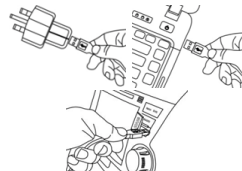

Sæt USB-ladekablet (15) ind i: Oplader til mobiltelefon, USB-output i bil eller laptop, eller en anden strømkilde.

## SIKKERHEDSFUNKTION TIL AUTOMATISK STOP

Enheden stopper automatisk når spændingen er under 2,7 V. Bemærk: Genstart ikke enheden, men genoplad den.

## VEDLIGEHOLDELSERVEJLEDNING

### Til bruseren

1. Løsgøring af delene

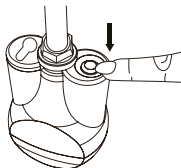

Stop enheden ved at trykke på afbryderkontakten (2).

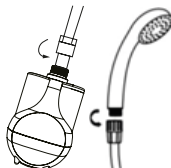

Fjern slangen (7) fra pumpen (1) og brusehovedet (11). Lad eventuelt overskydende vand løbe af slangen.

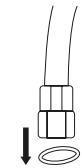

Fjern O-ringen (10) fra udløbstilslutningen (9) og opbevar delene sikkert.

## 2. Rengøring af filteret

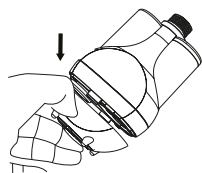

Fjern filterdækslet (6).



Rengør filteret (5) og filterdækslet (6).

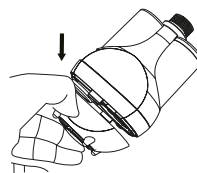

Udskift filteret (5) og filterdækslet (6).

### Batteriet

1. Vi anbefaler at oplade batteriet til det er 40–50 % fuldt efter hver brug. Dette giver batteriet det længst mulige liv. Oplad før første brug.
2. Genoplad batteriet mindst hver 3. måned for at sikre, at det forbliver 40–50 % fuldt. Batteriet bliver dårligt, hvis det ikke bruges i lang tid.
3. Genoplad ikke batteriet mere end outputspecifikationen angiver, og undgå overladning af batteriet (output: 5 V, maks. 3,0 A).
4. Opbevar et sted væk fra høje temperaturer samt brændbare og eksplosive stoffer, og oplad kun ved stuetemperatur. Undlad at oplade meget varme steder.

### SPECIFIKATION

<b>Spænding:</b>	3,7 V	<b>Batterikapacitet:</b>	2200 mAh
<b>Maksimal strømstyrke:</b>	2,0 A	<b>Driftstid:</b>	45–60 min
<b>Gennemstrømningshastighed:</b>	3 liter/min	<b>Opladningsmetode:</b>	Ethvert USB-output på 5 V, maks. 3,0 A
<b>Strømforsyning:</b>	Indbygget batteri (litium)	<b>Opladningstid:</b>	2-5 t (afhængigt af opladerens output)



### BORTSKAFFELSE

Elektriske enheder må ikke bortskaffes som almindeligt husholdningsaffald. Kontakt de lokale myndigheder for oplysninger om de tilgængelige indsamlingssystemer.

### GARANTI

Camping- og sommerhus-brusere fra Tarmo produceres med omhu og undergår kvalitetskontrol, før de forlader fabrikken. Hvis du mod forventning finder en materiale-, monterings-, eller fabriksfejlsfejl, dækkes den af vores garanti, enten ved at vi vederlagsfrit reparerer produktet eller skifter den defekte enhed ud med en ny. Garantien på camping- og sommerhus-brusere fra Tarmo gælder i 12 måneder fra købsdatoen. Garantien er kun gyldig sammen med et købsbevis, hvoraf salgsbutikkens navn, produktoplysningerne samt købsdatoen fremgår. Garantien dækker ikke tab af batterikapacitet, brugsslitage eller defekter der kommer af slitage. Garantien mister også sin gyldighed hvis produktet bruges eller opbevares ved en temperatur under +0 °C. Garantien dækker ikke skader, der opstår som følge af overtrædelse af vejledningerne i denne manual. Kontakt venligst detailbutikken med forespørgsler angående garantien.

## NO OPPLADBAR CAMPING- OG HYTTEDUSJ

### VIKTIGE SIKKERHETSINSTRUKSJONER

1. Dette produktet kan brukes av barn som er åtte år eller eldre og personer med reduserte fysiske, sensoriske eller mentale evner eller mangel på erfaring og kunnskap hvis de har tilsyn, eller har fått informasjon om hvordan produktet trygt kan brukes og forstår farene dette medfører. Barn må ikke leke med produktet.
2. LES ALLE INSTRUKSJONENE FØR BRUK AV PRODUKTET.
3. PÅSE AT DU KAN STOPPE PRODUKTET OG RASKT SLIPPE UT TRYKKET.
4. FØLG VEDLIKEHOLDSINSTRUKSJONENE SOM ANVIST I HÅNDBOKEN.
5. BRUK KUN MED VANN INNENFOR TEMPERATUROMRÅDET +10 til +50 °C.
6. PRODUKTET INNEHOLDER SMÅ DELER SOM KAN UTGJØRE EN KVELNINGSFARE.

Når dusjen ikke er i bruk, må den ikke oppbevares i vann.

### MERKNADER FØR BRUK AV PRODUKTET

1. Lad batteriet helt opp før første gangs bruk.
2. Ikke la produktet være uten tilsyn når det er i bruk. Slå av strømmen og fjern pumpen fra vannet når den ikke er i bruk.
3. Bruk kun som beskrevet i denne håndboken med produsentens anbefalte tilbehør og reservedeler.
4. Ikke bruk produktet med vann fra havet eller gjørmete/skittent vann fra en dam eller elv.
5. Påse at stikkontaktdekslet er tett lukket før du setter pumpen i vann for å unngå skade.
6. Påse at bunnen av pumpen er helt nedsenket i vann før bruk.
7. Når produktet brukes av barn, bør riktig instruksjon og tilsyn gis.
8. Lad kun batteriet ved å bruke utgangsspesifikasjonen som kreves. Utgang: 5 V/maks. 3,0 A.
9. Ikke bruk en skadet ladekabel eller støpsel og lad kun med riktig spenning som oppført på typeskiltet. Bruk av upassende spenning kan føre til skade på motoren og mulig personskade.
10. Før bruk, sørg for at det ikke er noen ødelagte eller slitte deler og at alle skruer er helt strammet.
11. Hold produktet unna varmekilder og brann.
12. Ikke la produktet fryses. Frysing vil skade motoren og ladekabelen.
13. Ikke fjern dekslet eller forsøk å demontere produktet.
14. Ikke overlad batteriet eller lad det over natten.

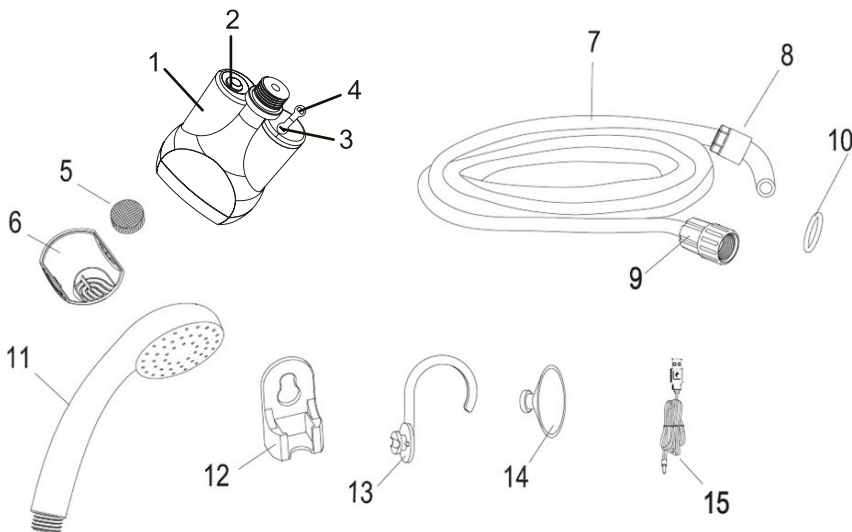

### DELELISTE

- |                  |                   |
|------------------|-------------------|
| 1. Pumpe         | 8. Innløpskobling |
| 2. Strømbryter   | 9. Utløpskobling  |
| 3. Ladestøpsel   | 10. O-ring        |
| 4. Støpseldeksel | 11. Dusjhode      |
| 5. Filternett    | 12. Holder        |
| 6. Filterdeksel  | 13. Krok          |
| 7. Slange        | 14. Sugekopp      |
|                  | 15. USB-ladekabel |

## MONTERING



Fest innløpskoblingen (8) til pumpen (1) og trekk til ved å vri med klokken. Påse at koblingen er tett for å unngå lekkasje.

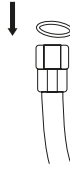

Sett O-ringene (10) inn i utløpskoblingen (9).



Fest utløpskoblingen (9) til dusjhodet (11) og trekk til ved å vri med klokken.

## BRUK

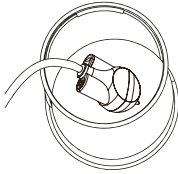

Nedsenk pumpen (1) i vann.

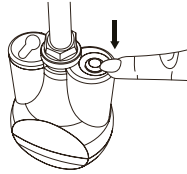

Trykk på strømbryteren (2) for å slå på enheten.

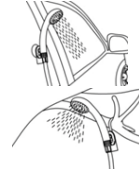

Plasser dusjhodet (11) ved hjelp av den medfølgende kroken (13) eller holderen (12).

### VIKTIG:

1. Ikke ta pumpen ut av vannet under bruk.
2. Sørg for at dusjhodet er godt festet før bruk.
3. Slå av pumpen etter bruk.

## LADING

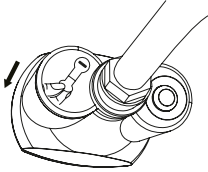

Åpne støpseldekselet (4).

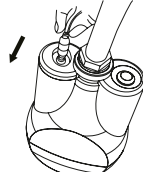

Sett USB-ladekabelen (15) inn i ladestøpslet (3). Merk: Rød LED-lampe: Batteriet lades. Blå LED-lampe: Batteriet er fulladet.

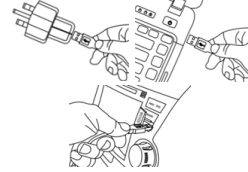

Sett USB-ladekabelen (15) inn i: En mobiltelefonlader, USB-kontakt i en bil, USB-kontakt i en bærbar datamaskin eller en annen strømkilde.

## SIKKERHETSFUNKSJON FOR AUTOMATISK STOPP

Produktet stopper automatisk når spenningen er lavere enn 2,7 V. Merk: Ikke start på nytt, lad opp batteriet.

## INSTRUKSJONER FOR VEDLIKEHOLD

### For dusjen

1. Demontering av deler

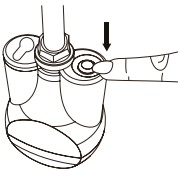

Stopp produktet ved å trykke på strømbryteren (2).

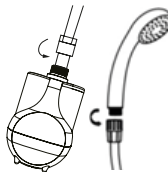

Fjern slangen (7) fra pumpen (1) og dusjhodet (11). Tøm slangen for vann.



Fjern O-ringene (10) fra utløpskoblingen (9) og oppbevar delene trygt.

## 2. Rengjøring av filteret

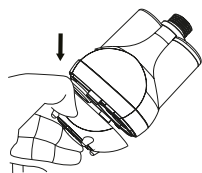

Fjern filterdekselet (6).



Rengjør filternettet (5) og filterdekselet (6).

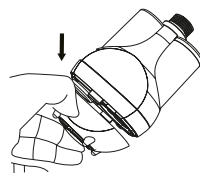

Skift ut filternettet (5) og filterdekselet (6).

### For batteriet

1. Vi anbefaler å lade batteriet 40–50 % fullt etter hver bruk for å sikre maksimal levetid for batteriet. Lad batteriet før første gangs bruk.
2. Lad opp batteriet minst hver tredje måned for å sikre at det forblir 40–50 % fullt. Batteriet vil utlades når det lagres over lengre perioder.
3. Ikke lad batteriet utover utgangsspesifikasjonen som kreves, og ikke overlad batteriet (utgang: 5 V, maks. 3,0 A).
4. Oppbevares adskilt fra høye temperaturer og brennbare og eksplosive stoffer og lades kun ved romtemperatur. Unngå å lade i varme omgivelser.

### SPESIFIKASJON

<b>Spenning:</b>	3,7 V	<b>Batterikapasitet:</b>	2200 mAh
<b>Maks. strømspenning:</b>	2,0 A	<b>Brukstid:</b>	45–60 min
<b>Strømningshastighet:</b>	3 l/min	<b>Lademetode:</b>	USB-utgang på 5 V, maks. 3,0 A
<b>Strømforsyning:</b>	Innebygget batteri (litium)	<b>Ladetid:</b>	2–5 timer (avhengig av laderens utgangseffekt)

### AVFALLSHÅNDTERING



Ikke kast elektriske apparater som usortert kommunalt avfall. Kontakt lokale myndigheter for informasjon om tilgjengelige innsamlingsystemer.

### GARANTI

Tarmo camping- og hyttedusjer er nøye produsert og gjennomgår kvalitetstesting før de forlater fabrikken. Hvis du imidlertid finner en material-, installasjons- eller produksjonsfeil på produktet ditt, vil det bli håndtert under vår garanti enten ved å reparere produktet gratis eller ved å erstatte det defekte produktet med et nytt. Garantiperioden for Tarmo camping- og hyttedusjer er 12 måneder fra kjøpsdatoen. Garantien er kun gyldig ved fremvisning av kvitteringen som viser selgerbutikkens navn, produktdetaljer og kjøpsdato. Garantien dekker ikke redusert batterikapasitet, slitasje som følge av bruk, eller defekter som skyldes slitasje. Garantien blir også ugyldig hvis produktet brukes eller lagres ved en temperatur under +0 °C. Garantien dekker ikke skader som oppstår ved feil bruk i henhold til brukerhåndboken. For garantispørsmål, kontakt forhandlerens butikk.

## ET LAETAV MATKA- JA SUVILADUŠŠ

### OLULISED OHUTUSJUHISED

1. Seadet võivad kasutada vähemalt 8-aastased lapsed ja isikud, kelle füüsilised, sensoorsed või vaimsed võimed on piiratud või kellel puuduvad vastavad kogemused ja teadmised, kui nad kasutavad seadet järelevalve all või kui neile on õpetatud seadme ohutut kasutamist ja nad mõistavad sellega kaasnevat ohte. Ärge laske lastel seadmega mängida.
2. ENNE SEADME KASUTAMIST LUGEGE LÄBI KÕIK JUHISEID.
3. VEENDUGE, ET TEATE, KUIDAS SEADET SEISATA JA SEDA KIIRESTI SURVE ALT VABASTADA.
4. JÄRGIGE KASUTUSJUHENDIS ANTUD HOOLDUSJUHISEID.
5. KASUTAGE SEADET AINULT VEEGA, MILLE TEMPERATUUR JÄÄB VAHEMIKKU +10...+50 °C.
6. TOODE SISALDAB VÄIKSEID OSI, MILLEGA VÕIB KAASNEDA LÄMBUMISOHT.

**Kui dušš ei ole kasutusel, ärge hoidke seda vees.**

### ENNE SEADME KASUTAMIST PIDAGE MEELES JÄRGMIST

1. Laadige akut, enne kui seadet esmakordselt kasutate.
2. Ärge jätke seadet kasutamise ajal järelevalveta. Kui seade pole hetkel kasutusel, katkestage toide ja võtke pump veest välja.
3. Kasutage seadet vaid kasutusjuhendis kirjeldatud viisil ning koos tootja soovitatud tarvikute ja varuosadega.
4. Ärge kasutage seadmes merevett ega mudast/musta tiigi- või jõevett.
5. Pumba kahjustuste vältimiseks veenduge enne pumba vette laskmist, et pistikupesa kate on tihedalt suletud.
6. Enne seadme sisselülitamist veenduge, et pumba alus on täielikult vee all.
7. Kui seadet kasutab laps, peate kindlustama nende piisava juhendamise ja järelevalve.
8. Laadige akut ainult seadmel täpsustatud väljundpinge juures. Väljundpinge: 5 V / max 3,0 A.
9. Ärge kasutage kahjustatud laadimiskaablit ega pistikut ning järgige laadimisel andmesildile märgitud pingeväärtusi. Vale pinge korral riskite seadme mootori kahjustuste ja kasutaja kehavigastustega.
10. Enne kasutamist veenduge, et seadme osad pole purunenud ega kulunud ja kõik kruvid on nõuetekohaselt pingul.
11. Hoidke seade eemal soojusallikatest ja tulest.
12. Ärge laske seadmel külmuda. Külmumine kahjustab seadme mootorit ja laadimiskaablit.
13. Ärge eemaldage katteplaati ega üritage seadet koost lahti võtta.
14. Vältige aku ülelaadimist ja ärge jätke seda ööseks laadima.

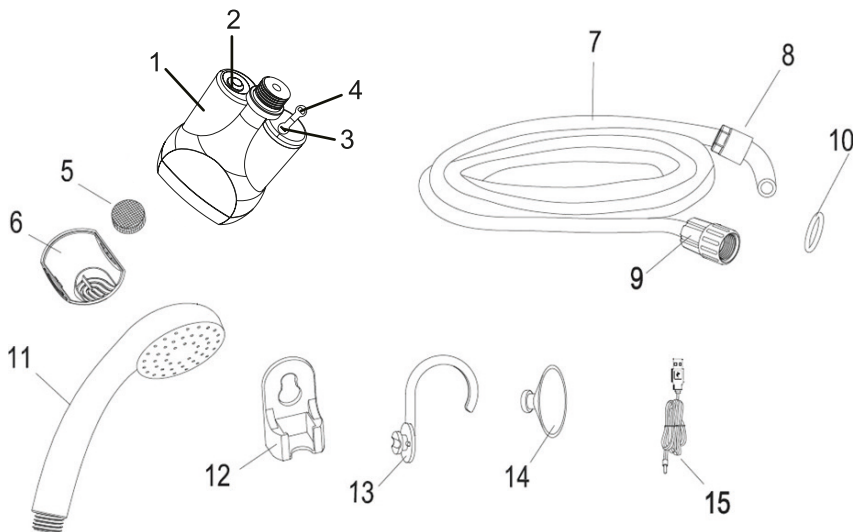

### OSADE LOEND

- |                      |                        |
|----------------------|------------------------|
| 1. Pump              | 9. Väljalaskeliitmik   |
| 2. Toitelüliti       | 10. Rõngastihend       |
| 3. Laadimispesa      | 11. Duššipihusti       |
| 4. Laadimispesa kate | 12. Hoidik             |
| 5. Filtri võrk       | 13. Konks              |
| 6. Filtri kate       | 14. Iminapp            |
| 7. Voolik            | 15. USB-laadimiskaabel |
| 8. Sisselaskeliitmik |                        |

## KOKKUPANEMINE



Ühendage sisselaskeliitmik (8) pumbaga (1) ja pingutage ühendust päripäeva keerates. Lekke vältimiseks veenduge, et ühendus on tihe.

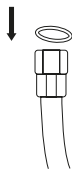

Paigaldage rõngastihend (10) väljalaskeliitmiku (9) sisse.



Ühendage väljalaskeliitmik (9) dušipihustiga (11) ja pingutage ühendust päripäeva keerates.

## KASUTAMINE

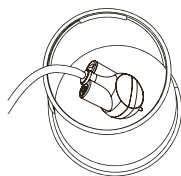

Asetage pump (1) vette.

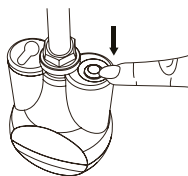

Käivitamiseks vajutage toitelülitit (2).

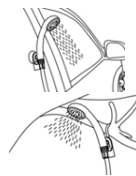

Fikseerige dušipihusti (11) komplekti kuuluva konksu (13) või hoidiku (12) abil sobivasse asendisse.

## TÄHTIS!

1. Ärge võtke pumpa duši kasutamise ajal veest välja.
2. Veenduge enne kasutamist, et dušipihusti on kindlalt fikseeritud.
3. Kui olete seadme kasutamise lõpetanud, lülitage pump välja.

## LATAAMINE

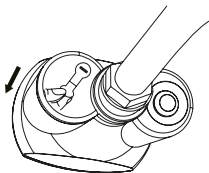

Avage laadimispesa kate (4).

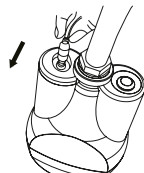

Sisestage USB-laadimiskaabel (15) laadimispesa (3). Märkus. Punane LED-valgus: aku laeb. Sinine LED-valgus: aku on täielikult laetud.

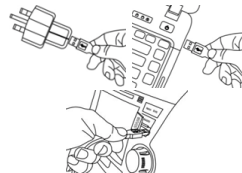

Sisestage USB-laadimiskaabel (15) mobiiltelefoni laaduri, auto USB-väljundi, sülearvuti USB-väljundi või mõne muu toiteallikaga.

## AUTOMAATSEISKAMISE OHUTUSFUNKTSIOON

Seade seiskub automaatselt, kui pinge on alla 2,7 V. Märkus. Ärge taaskäivitage seadet, vaid laadige seda.

## HOOLDUSJUHISED

### Duši hooldamine

1. Osade eemaldamine

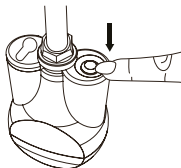

Seisake seade, vajutades selleks toitelülitit (2).

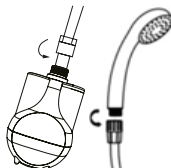

Eemaldage voolik (7) pumba (1) ja dušipihusti (11) küljest. Tühjendage voolik veest.

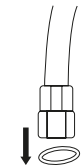

Eemaldage rõngastihend (10) väljalaskeliitmikust (9) ja pange osad ohutult hoiule.

## 2. Filtri puhastamine

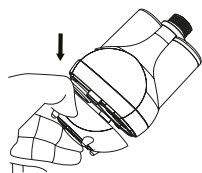

Eemaldage filtri kate (6).

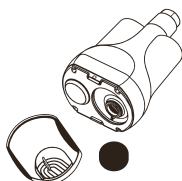

Puhastage filtri võrku (5) ja filtri katet (6).

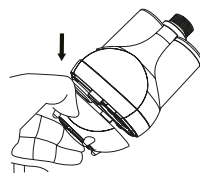

Pange filtri võrk (5) ja filtri kate (6) oma kohale tagasi.

## AKU HOOLDAMINE

1. Aku maksimaalse tööea tagamiseks soovime selle pärast iga kasutuskorda 40–50 % täis laadida. Laadige akut, enne kui asute seadet esmakordselt kasutama.
2. Laadige akut vähemalt kord kolme kuu tagant, et see püsiks 40–50 % ulatuses laetuna. Pikema hoiuperioodi korral võib aku täiesti tühjaks saada.
3. Ärge laadige akut üle täpsustatud väljundpinge väärtuse ja vältige aku ülelaadimist (väljundpinge: 5 V, max 3,0 A).
4. Ärge hoidke seadet kõrge temperatuuriga keskkonnas ega tule-/plahvatusohtlike ainete läheduses ning laadige seda ainult toatemperatuuril. Vältige laadimist kuumas keskkonnas.

## TEHNILISED ANDMED

<b>Pinge:</b>	3,7 V	<b>Aku mahutavus:</b>	2200 mAh
<b>Max voolutugevus:</b>	2,0 A	<b>Kasutusaeg:</b>	45–60 min
<b>Voolukulu:</b>	3 l/min	<b>Laadimisviis:</b>	ükskõik milline 5-voldine USB-väljund, max 3,0 A
<b>Toiteallikas:</b>	sisseehitatud liitiumaku	<b>Laadimisaeg:</b>	2–5 h (sõltuvalt laaduri väljundpingest)



## KÕRVALDAMINE

Ärge kõrvaldage elektriseadmeid koos sortimata olmejäätmetega. Lisateavet kogumissüsteemide kohta saate kohalikul omavalitsuselt.

## GARANTII

Tarmo matka- ja suviladušid on hoolikalt konstrueeritud ja läbivad enne tehast väljumist kvaliteedikontrolli. Kui peaksite oma toote siiski avastama mõne materjali-, paigaldus- või tootmisvea, kõrvaldame selle meie garantiitingimuste kohaselt tasuta või asendame defektse toote uuega. Tarmo matka- ja suviladuši garantiiperiood on 12 kuud ostukuupäevast arvestades. Garantii kehtib vaid siis, kui esitate ostutšekki, kuhu on märgitud toote müünud kaupluse nimi, toote üksikasjad ja ostukuupäev. Garantii ei laiene aku mahutavuse vähenemisele, toote kasutamisega kaasnevale ootuspärasele kulumisele ega sellest tingitud defektidele. Toote garantii kaotab kehtivuse, kui toodet kasutatakse või hoiustatakse temperatuuril alla +0 °C. Garantii ei laiene kahjustustele, mis on tingitud toote väärkasutamisest. Garantii seonduvates küsimustes võtke ühendust edasimüüja kauplusega.

## LV UZLĀDĒJAMA KEMPINGA UN VASARNĪCU DUŠA

### SVARĪGI DROŠĪBAS NORĀDĪJUMI

1. Šo ierīci bērni no 8 gadu vecuma un personas ar ierobežotām fiziskām, sensorām vai garīgām spējām vai bez pieredzes un zināšanām drīkst lietot, ja tos uzrauga vai instruē par ierīces drošu lietošanu un ja tie apzinās pastāvošos riskus. Nedrīkst pieļaut, ka ar ierīci rotātajas bērni.
2. PIRMS IERĪCES LIETOŠANAS IZLASIET VISUS NORĀDĪJUMUS.
3. UZZINIET, KĀ IERĪCI APTURĒT UN KĀ ĀTRI SAMAZINĀT SPIEDIENU.
4. IEVĒROJIET INSTRUKCIJĀ DOTOS APKOPES NORĀDĪJUMUS.
5. IZMANTOJIET TIKAI ŪDENI, KURA TEMPERATŪRA IR ROBEŽĀS NO +10 LĪDZ +50 °C.
6. PRODUKTS SATUR SĪKAS DETĀLAS, KURAS VAR RADĪT NOSMAKŠANAS RISKU.

**Kad duša netiek lietota,  
nelietojiet to ūdenī.**

### IEVĒRĪBAI PIRMS IERĪCES LIETOŠANAS

1. Pirms pirmās lietošanas reizes uzlādējiet akumulatoru.
2. Neatstājiet ieslēgtu ierīci bez uzraudzības. Kad tā netiek lietota, atslēdziet strāvas padevi un izņemiet sūkni no ūdens.
3. Lietojiet to tikai tā, kā aprakstīts šajā lietošanas instrukcijā, izmantojot ražotāja ieteiktos piederumus un rezerves daļas.
4. Nelietojiet ierīci ar jūras ūdeni vai duļķainu/netīru ūdeni no diķa vai upes.
5. Lai novērstu bojājumus, pirms sūkņa iegremdēšanas ūdenī pārliecinieties, ka ir cieši aizvērts līgzdas vāciņš.
6. Pirms ieslēgt, pārliecinieties, ka sūkņa pamatne ir pilnībā iegremdētā ūdenī.
7. Ja ierīci lieto bērni, tie atbilstoši jāinstruē un jāuzrauga.
8. Uzlādējiet akumulatoru tikai ar specifikācijā norādīto jaudu. Jauda: 5 V/maks. 3,0 A.
9. Neizmantojiet bojātu lādēšanas vadu vai pieslēdziet tikai ar pareizo spriegumu, kāds norādīts datu plāksnītē. Neatbilstoša sprieguma gadījumā var sabojāt motoru un radīt iespējamu traumas lietotājam.
10. Pirms lietošanas pārliecinieties, ka nav salūzušu vai nodilūšu detaļu un ka ir cieši pievilktas visas skrūves.
11. Sargiet ierīci no karstuma avotiem vai uguns.
12. Nepieļaujiet ierīces sasalšanu. Sasalšanas rezultātā tiek bojāts motors un lādēšanas vads.
13. Nenoņemiet pārsegu vai nemēģiniet ierīci izjaukt.
14. Nepārlādējiet akumulatoru vai neatstājiet to lādēties pa nakti.

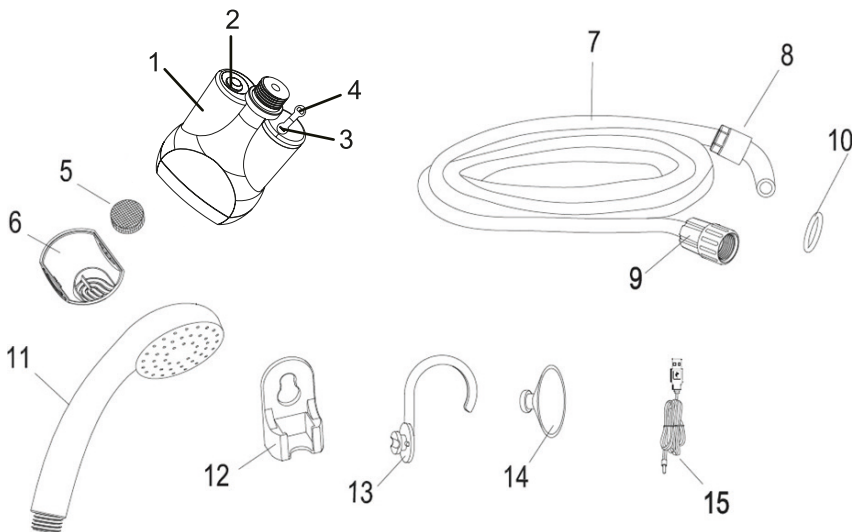

### DETAĻU SARAKSTS

- |                                    |                         |
|------------------------------------|-------------------------|
| 1. Sūknis                          | 9. Izplūdes savienotājs |
| 2. Ieslēgšanas/izslēgšanas slēdzis | 10. Blīvgredzens        |
| 3. Lādēšanas līgzda                | 11. Dušas galva         |
| 4. Līgzdas vāciņš                  | 12. Turētājs            |
| 5. Filtra sietiņš                  | 13. Āķis                |
| 6. Filtra vāks                     | 14. Piesūcekņš          |
| 7. Šūtene                          | 15. USB lādēšanas vads  |
| 8. Ieplūdes savienotājs            |                         |

## SALIKŠANA



Savienojiet ieplūdes savienotāju (8) ar sūkni (1) un nofiksējiet, pagriežot pulkstenrādītāja virzienā. Lai novērstu noplūdes, pārļiecinieties, ka savienojums ir ciešs.

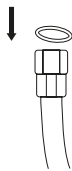

Levītojiet izplūdes savienotājā (9) blīvgrēzenu (10).



Savienojiet izplūdes savienotāju (9) ar dušas galvu (11) un nofiksējiet, pagriežot pulkstenrādītāja virzienā.

## LIETOŠANA

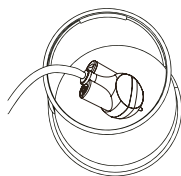

Iegremdējiet sūkni (1) ūdenī.

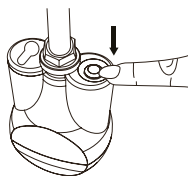

Lai ieslēgtu, nospiediet ieslēgšanas/izslēgšanas slēdzi (2).

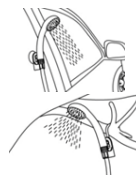

Nostipriniet dušas galvu (11), izmantojot komplektā iekļauto āķi (13) vai turētāju (12).

## SVARĪGI:

1. Neizņemiet sūkni no ūdens, kamēr tas darbojas.
2. Pirms lietošanas pārļiecinieties, ka ir cieši piestiprināta dušas galva.
3. Pēc lietošanas sūkni izslēdziet.

## LĀDĒŠANA

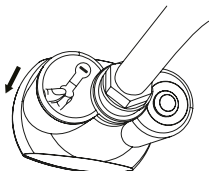

Atveriet līdzdas vāciņu (4).

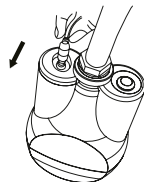

Iespraidiet lādēšanas līgdzā (3) USB lādēšanas vadu (15). Ievērbai: Sarkana LED lampiņa: notiek akumulatora uzlāde. Zila LED lampiņa: akumulators ir pilnībā uzlādējies.

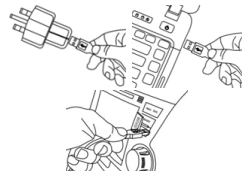

Iespraidiet USB lādēšanas vadu (15): mobilā telefona lādētājā, automašīnas USB līgdzā, klēpjdatora USB līgdzā vai citā strāvas avotā.

## AUTOMĀTISKAS APSTĀŠANĀS DROŠĪBAS FUNKCIJA

Ja spriegums nokrītās zem 2,7 V, ierīce automātiski apstājas. Ievērbai: neieslēdziet ierīci no jauna, bet gan uzlādējiet tās akumulatoru.

## APKOPES NORĀDĪJUMI

### Dušas apkope

1. Detaļu demontāža

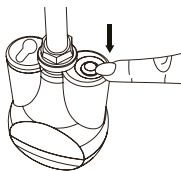

Apturiet ierīci, nospiežot ieslēgšanas/izslēgšanas slēdzi (2).

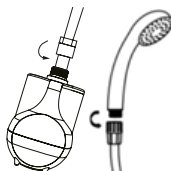

Atvienojiet šļūteni (7) no sūkņa (1) un dušas galvas (11). Izteciet no šļūtenes tajā esošo ūdeni.

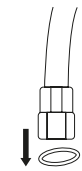

Izņemiet no izplūdes savienotāja (9) blīvgrēzenu (10) un noglabājiet detaļas drošā vietā.

## 2. Filtra tīrīšana

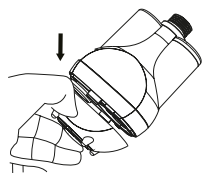

Noņemiet filtra vāku (6).



Iztīriet filtra sietiņu (5) un filtra vāku (6).

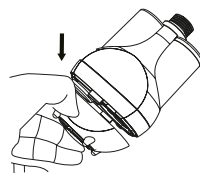

Ielieciet filtra sietiņu (5) un uzlieciet filtra vāku (6) atpakaļ.

## AKUMULATORA APKOPE

1. Lai nodrošinātu maksimāli ilgu akumulatora darbību, mēs iesakām akumulatoru iekreiz pēc lietošanas uzlādēt līdz 40–50 % uzlādes līmenim. Uzlādējiet to pirms pirmās lietošanas reizes.
2. Uzlādējiet akumulatoru vismaz reizi trīs mēnešos, lai nodrošinātu, ka tā uzlādes līmenis saglabājas 40–50 %. Uzglabājot ilgāku laiku, akumulatora uzlādes līmenis kritīs.
3. Nelādējiet akumulatoru ar spriegumu, kas neatbilst specifikācijā norādītajam, kā arī nepārlādējiet akumulatoru (jauda: 5 V, maks. 3,0 A).
4. Uzglabājiet vietā, kur nav augstas temperatūras un uzliesmojošu vai sprāgstošu vielu, un lādējiet tikai istabas temperatūrā. Izvairieties lādēt karstā vidē.

## SPECIFIKĀCIJA

<b>Spriegums:</b>	3,7 V	<b>Akumulatora kapacitāte:</b>	2200 mAh
<b>Maks. strāvas stiprums:</b>	2,0 A	<b>Darbības laiks:</b>	45–60 min
<b>Caurplūde:</b>	3 litri/min	<b>Uzlādes metode:</b>	Jebkura USB līgza ar 5 V, maks. 3,0 A
<b>Strāvas avots:</b>	Iebūvēts akumulators (lītijs)	<b>Uzlādes laiks:</b>	2–5 h (atkarībā no lādētāja jaudas)



## UTILIZĀCIJA

Neizmetiet elektroierīces nešķirotos sadzīves atkritumos. Lai iegūtu informāciju par atkritumu savākšanas sistēmām, sazinieties ar jūsu pašvaldību.

## GARANTĪJA

Tarmo kempinga un vasarnīcu dušu ražošanā ir ievērota īpaša rūpība, un, pirms tās atstāj rūpnīcu, tām ir veikta kvalitātes pārbaude. Ja jūs ierīcei tomēr konstatējat materiāla, montāžas vai ražošanas defektu, mūsu garantijas ietvaros tiks veikts vai nu produkta bezmaksas remonts, vai bojātā ierīce tiks nomainīta pret jaunu. Tarmo kempinga un vasarnīcu dušas garantijas laiks ir 12 mēneši no iegādes datuma. Garantija ir spēkā tikai, uzrādot pirkumu apliecinājošu dokumentu, kurā norādīts pārdevēja nosaukums, produktu identificējoša informācija un iegādes datums. Garantija neattiecas uz akumulatora kapacitātes samazināšanos, nolietojumu un nodilumu lietošanas rezultātā vai defektiem, kas radušies nolietojuma un nodiluma rezultātā. Tāpat garantija nav spēkā, ja produkts tiek lietots vai uzglabāts temperatūrā, kas ir zemāka par +0 °C. Garantija neattiecas uz bojājumiem, kas radušies, lietojot produktu pretrunā ar lietošanas instrukcijas norādījumiem. Ar garantiju saistītos jautājumus sazinieties ar pārdevēju.

## LT ĮKRAUNAMASIS STOVYKLAVIMO IR VASARNAMIO DUŠAS

### SVARBŪS SAUGOS NURODYMAI

1. Šį įrenginį vaikai nuo 8 metų ir asmenys, kurių fiziniai, jutiminiai ar psichiniai gebėjimai sutrikę arba kurie stokoja naudojimo patirties ir žinių, naudoti gali tik tada, kai yra prižiūrėti arba yra išmokyti saugiai naudoti įrenginį ir supranta susijusius pavojus. Vaikams negalima leisti žaisti su įrenginiu.
2. PRIEŠ PRADĖDAMI NAUDOTI ĮRENGINĮ PERSKAITYKITE VISĄ INSTRUKCIJĄ.
3. BŪTINA ŽINOTI, KAIP GREITAI SUSTABDYTI ĮRENGINĮ IR SUMAŽINTI SLĖGĮ.
4. LAIKYKITĖS TECHNINĖS PRIEŽIŪROS NURODYMŲ, PATEIKTŲ INSTRUKCIJOJE.
5. NAUDOKITE TIK SU VANDENIU, KURIO TEMPERATŪRA NUO +10 IKI +50 °C.
6. GAMINYJE YRA SMULKIŲ DALIŲ, KURIOS GALI KELTI UŽSPRINGIMO PAVOJŲ.

**Kai dušas nenaudojamas, nelaikykite jo vandenyje.**

### PASTABA PRIEŠ NAUDOJANT ĮRENGINĮ

1. Prieš naudodami pirmą kartą įkraukite bateriją.
2. Naudojamo įrenginio nepalikite be priežiūros. Kai nenaudojate, išjunkite maitinimą ir ištraukite siurbį iš vandens.
3. Naudokite tik taip, kaip aprašyta šioje instrukcijoje su gamintojo rekomenduojamais priedais ir keičiamosiomis dalimis.
4. Nenaudokite įrenginio su jūros vandeniu arba dumblinu ar nešvariu vandeniu iš tvenkinio ar upės.
5. Kad nesugadintumėte, žiūrėkite, kad prieš panardinant siurbį į vandenį lizdo dangtelis būtų sandariai užsuktas.
6. Prieš naudodami įsitikinkite, kad siurblio pagrindas būtų visiškai panardintas į vandenį.
7. Kai įrenginį naudoja vaikai, juos būtina tinkamai pamokyti ir prižiūrėti.
8. Baterija įkraunama tik naudojant nurodytų parametru išėjimą. Išėjimas: 5 V / maks. 3,0 A.
9. Nenaudokite pažeisto įkrovimo laido arba kištuko ir kraukite tik esant tinkamai įtampai, nurodytai techninių duomenų lentelėje. Naudojant netinkamą įtampą, galima sugadinti variklį ir sužeisti naudotoją.
10. Prieš naudodami įsitikinkite, kad nėra pažeistų ar susidėvėjusių dalių ir visi varžtai gerai užveržti.
11. Saugokite įrenginį nuo šilumos šaltinių ar ugnies.
12. Neleiskite įrenginiui užšalti. Užšalus bus sugadintas variklis ir įkrovimo laidas.
13. Nenuimkite dengiamosios plokštės ir nebandykite išardyti įrenginio.
14. Baterijos negalima perkrauti arba krauti visą naktį.

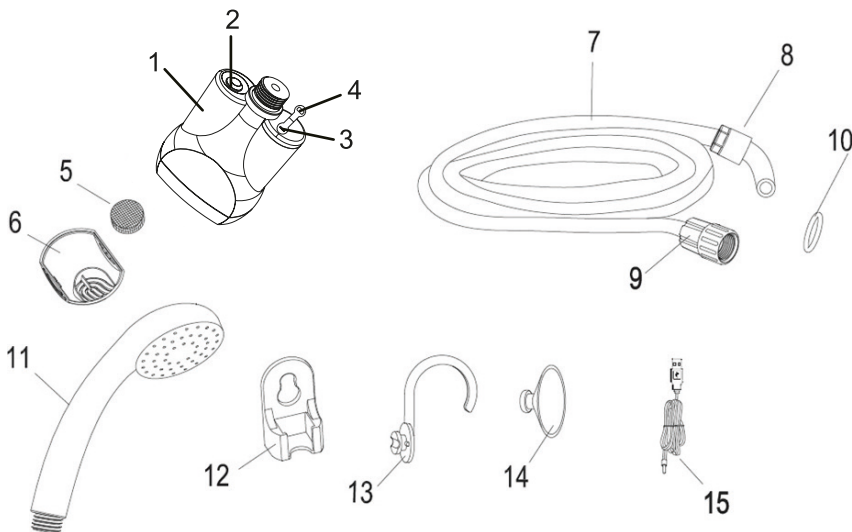

### DALIŲ SĄRAŠAS

- |                        |                         |
|------------------------|-------------------------|
| 1. Siurblys            | 9. Išleidimo jungtis    |
| 2. Maitinimo jungiklis | 10. Žiedinis tarpiklis  |
| 3. Įkrovimo lizdas     | 11. Dušo galvutė        |
| 4. Lizdo dangtelis     | 12. Laikiklis           |
| 5. Tinklinis filtras   | 13. Kablys              |
| 6. Filto dangtelis     | 14. Siurbtukas          |
| 7. Žarna               | 15. USB įkrovimo laidas |
| 8. Įleidimo jungtis    |                         |

## SURINKIMAS



Prijunkite įleidimo jungtį (8) prie siurblio (1) ir užveržkite, sukdami pagal laikrodžio rodyklę. Būtina sandariai sujungti, kad neat-sirastų nuotėkis.

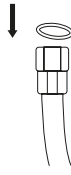

Įdėkite žiedinį tarpiklį (10) į išleidimo jungtį (9).



Prijunkite išleidimo jungtį (9) prie dušo galvutės (11) ir užveržkite, sukdami pagal laikrodžio rodyklę.

## NAUDOJIMAS

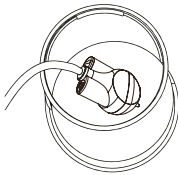

Panardinkite siurblių (1) į vandenį.

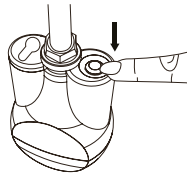

Paspauskite maitinimo jungiklį (2) ir įjunkite įrenginį.

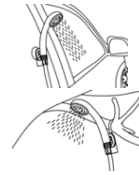

Nustatykite dušo galvutės (11) padėtį naudodami pridėdamą kablį (13) arba laikiklį (12).

### SVARBU:

1. Naudodami neištraukite siurblio iš vandens.
2. Prieš naudodami įsitikinkite, kad dušo galvutė patikimai prijungta.
3. Po naudojimo išjunkite siurblių.

## PAKARTOTINIS ĮKROVIMAS

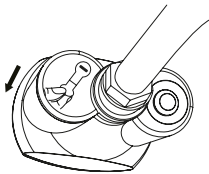

Atidarykite lizdo dangtelį (4).

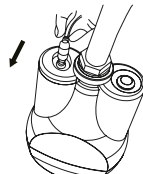

Įkiškite USB įkrovimo laidą (15) į įkrovimo lizdą (3). Pastaba. Raudonas šviesos diodas: baterija įkraunama. Mėlynas šviesos diodas: baterija visiškai įkrauta.

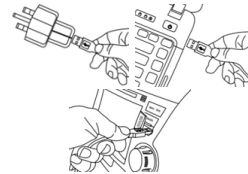

Įkiškite USB įkrovimo laidą (15) į: Mobiliojo telefono įkroviklį, automobilio USB jungtį, nešiojamojo kompiuterio USB jungtį arba kitą maitinimo šaltinį.

## AUTOMATINIO IŠJUNGIMO SAUGUMO FUNKCIJA

Įrenginys automatiškai išsijungs, kai įtampa bus mažesnė nei 2,7 V. Pastaba. Įrenginį reikia ne iš naujo įjungti, o vėl įkrauti.

## TECHNINĖS PRIEŽIŪROS NURODYMAI

### Dušui

1. Dalių atjungimas

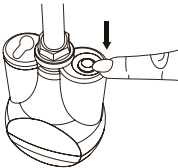

Išjunkite įrenginį paspausdami maitinimo jungiklį (2).

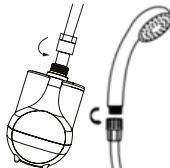

Nuo žarnos (7) atjunkite siurblių (1) ir dušo galvutę (11). Išleiskite vandenį iš žarnos.



Išimkite žiedinį tarpiklį (10) iš išleidimo jungties (9) ir padėkite į saugią vietą.

## 2. Filtrų valymas

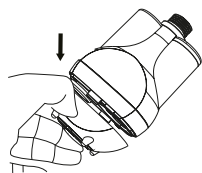

Nuimkite filtro dangtelį (6).

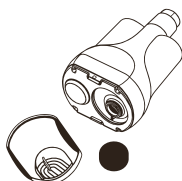

Išplaukite tinklinį filtrą (5) ir filtro dangtelį (6).

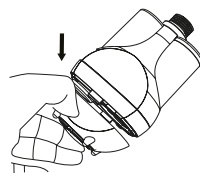

Vėl įdėkite tinklinį filtrą (5) ir uždėkite filtro dangtelį (6).

## BATERIJAI

1. Kad būtų užtikrintas maksimalus baterijos tarnavimo laikas, rekomenduojame po kiekvieno naudojimo bateriją įkrauti iki 40–50 %. Įkraukite prieš naudodami pirmą kartą.
2. Bent kas tris mėnesius pakartotinai įkraukite bateriją, kad būtų užtikrinta 40–50 % įkrova. Laikant ilgą laiką, baterija išseks.
3. Bateriją galima įkrauti tik naudojant nurodymų parametrų išėjimą ir jos negalima įkrauti per daug (išėjimas: 5 V, maks. 3,0 A).
4. Saugokite nuo aukštos temperatūros ir laikykite atokiau nuo degių bei sprogiųjų medžiagų, o įkraukite tik kambario temperatūroje. Negalima įkrauti karštoje aplinkoje.

## SPECIFIKACIJA

<b>Įtampa:</b>	3,7 V	<b>Baterijos talpa:</b>	2200 mAh
<b>Maks. elektros srovė:</b>	2,0 A	<b>Naudojimo trukmė:</b>	45–60 min.
<b>Srauto intensyvumas:</b>	3 litrai/min.	<b>Įkrovimo būdas:</b>	Bet koks 5 V., maks. 3,0 A USB išėjimas
<b>Maitinimo šaltinis:</b>	Įmontuota baterija (ličio)	<b>Įkrovimo trukmė:</b>	2–5 val. (priklausomai nuo kroviklio išvesties)

## ŠALINIMAS



Elektros prietaisų negalima šalinti kaip nerūšiuotų buitinių atliekų. Dėl informacijos apie esamas surinkimo sistemas kreipkitės į vietos savivaldos instituciją.

## GARANTIJA

„Tarmo“ stovykklavimo ir vasarnamio dušai yra kruopščiai gaminami ir prieš išsiunčiant iš gamyklos praeina kokybės bandymus. Tačiau jei įrenginyje aptikote medžiagų, įrengimo ar gamybos defektų, jiems bus taikoma mūsų garantija – gaminys bus nemokamai sutaisytas arba defektų turintis įrenginys bus pakeistas nauju. „Tarmo“ stovykklavimo ir vasarnamio dušui taikomas 12 mėnesių garantijos laikotarpis nuo pirkimo datos. Garantija galioja tik pateikus pirkimo įrodymą, kuriame nurodomas pardavėjo parduotuvės pavadinimas, išsami gaminio informacija ir pirkimo data. Garantija netaikoma sumažėjusios talpos baterijai, nusidėvėjimui dėl naudojimo arba dėl nusidėvėjimo atsiradusiems defektams. Garantija taip pat nebegalios, jei gaminys bus naudojamas ar laikomas žemesnėje nei +0 °C temperatūroje. Garantija netaikoma žalai, padarytai dėl naudojimo pažeidžiant instrukcijos nurodymus. Su garantija susijusiais klausimais kreipkitės į mažmeninės prekybos vietą.

## DE WIEDERAUFLADBARE DUSCHE FÜR CAMPING UND FERIEHÜTTEN

### WICHTIGE SICHERHEITSAUWEISUNGEN

1. Dieses Gerät darf von Kindern ab acht Jahren und von Personen mit eingeschränkten physischen, sensorischen oder geistigen Fähigkeiten oder mangelnder Erfahrung und Kenntnissen verwendet werden, solange sie beaufsichtigt werden oder Anweisungen für die sichere Verwendung des Produkts erhalten haben und die damit verbundenen Gefahren kennen. Kinder dürfen nicht mit dem Gerät spielen.
2. LESEN SIE VOR DEM GEBRAUCH DES GERÄTS ALLE ANWEISUNGEN SORGFÄLTIG DURCH.
3. WIE DAS GERÄT GESTOPPT UND DER DRUCK SCHNELL GESENKT WIRD.
4. BEFOLGEN SIE DIE IM HANDBUCH ANGEGEBENEN WARTUNGSANWEISUNGEN.
5. NUR MIT WASSER IN EINEM TEMPERATURBEREICH VON +10 bis +50 °C VERWENDEN.
6. ERSTICKUNGSGEFAHR DURCH KLEINTEILE.

**Wenn die Dusche nicht benutzt wird, lassen Sie sie nicht im Wasser stehen.**

### HINWEISE VOR DEM GEBRAUCH

1. Laden Sie den Akku vor dem ersten Gebrauch auf.
2. Lassen Sie das Gerät während des Gebrauchs nicht unbeaufsichtigt. Schalten Sie den Strom aus und nehmen Sie die Pumpe aus dem Wasser, wenn Sie sie nicht verwenden.
3. Verwenden Sie das Gerät ausschließlich wie in diesem Handbuch beschrieben mit den vom Hersteller empfohlenen Zubehör- und Ersatzteilen.
4. Verwenden Sie das Gerät nicht mit Meerwasser oder schlammigem/schmutzigem Wasser aus einem Teich oder Fluss.
5. Stellen Sie sicher, dass die Steckdosenabdeckung fest geschlossen ist, bevor Sie die Pumpe ins Wasser tauchen, um Schäden zu vermeiden.
6. Stellen Sie sicher, dass der Sockel der Pumpe vor dem Betrieb vollständig in Wasser eingetaucht ist.
7. Bei der Bedienung des Geräts durch Kinder ist eine entsprechende Einweisung und Aufsicht erforderlich.
8. Laden Sie den Akku nur mit der erforderlichen Leistung auf. Ausgang: 5 V/max. 3,0 A.
9. Benutzen Sie kein beschädigtes Ladekabel oder einen beschädigten Stecker und laden Sie nur mit der korrekten Spannung, wie auf dem Typenschild angegeben. Die Verwendung einer falschen Spannung kann zu Schäden am Motor und möglichen Verletzungen des Benutzers führen.
10. Stellen Sie vor dem Gebrauch sicher, dass keine gebrochenen oder verschlissenen Teile vorhanden sind und alle Schrauben fest angezogen sind.
11. Halten Sie das Gerät von Wärmequellen oder Feuer fern.
12. Lassen Sie das Gerät nicht gefrieren. Dadurch werden Motor und Ladekabel beschädigt.
13. Die Abdeckplatte nicht entfernen und das Gerät nicht zerlegen.
14. Akku nicht überladen und nicht über Nacht laden.

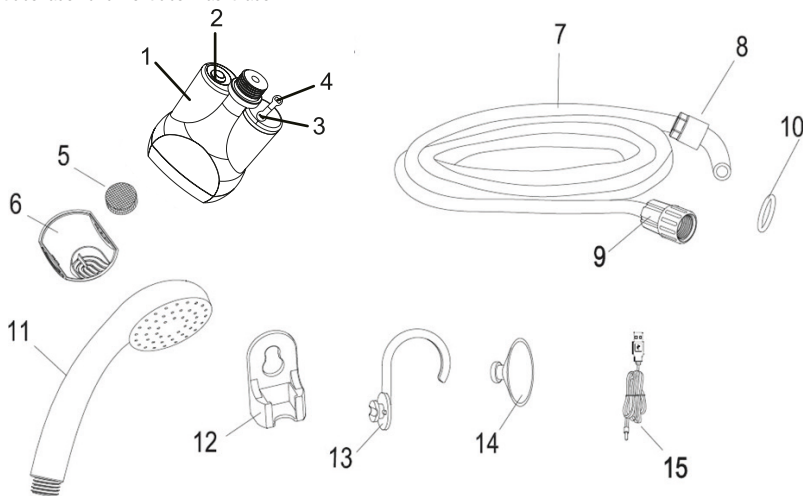

### TEILELISTE

- |                        |                     |
|------------------------|---------------------|
| 1. Pumpe               | 8. Einlassanschluss |
| 2. Netzschalter        | 9. Auslassanschluss |
| 3. Ladebuchse          | 10. O-Ring          |
| 4. Steckdosenabdeckung | 11. Duschkopf       |
| 5. Filternetz          | 12. Halterung       |
| 6. Filterabdeckung     | 13. Haken           |
| 7. Schlauch            | 14. Saugnapf        |
|                        | 15. USB-Ladekabel   |

## MONTAGE



Befestigen Sie den Einlassanschluss (8) an der Pumpe (1) und ziehen Sie ihn durch Drehen im Uhrzeigersinn fest. Sorgen Sie dafür, dass die Verbindung dicht ist, um Leckagen zu vermeiden.

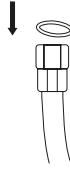

Setzen Sie den O-Ring (10) in den Auslassanschluss (9) ein.



Befestigen Sie den Auslassanschluss (9) am Duschkopf (11) und ziehen Sie ihn durch Drehen im Uhrzeigersinn fest.

## BETRIEB

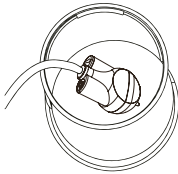

Tauchen Sie die Pumpe (1) in Wasser.

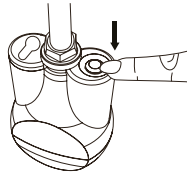

Drücken Sie zum Starten den Netzschalter (2).

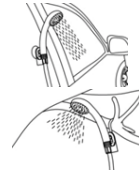

Positionieren Sie den Duschkopf (11) mithilfe des mitgelieferten Hakens (13) oder der Halterung (12).

## WICHTIG:

1. Nehmen Sie die Pumpe während des Betriebs nicht aus dem Wasser.
2. Stellen Sie vor der Verwendung sicher, dass der Duschkopf sicher befestigt ist.
3. Schalten Sie die Pumpe nach Gebrauch aus.

## AUFLADEN

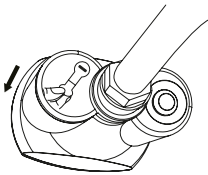

Öffnen Sie die Steckdosenabdeckung (4).

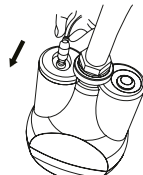

Stecken Sie das USB-Ladekabel (15) in die Ladebuchse (3). Hinweis: Rotes LED-Licht: Akku wird geladen. Blaues LED-Licht: Akku ist vollständig geladen.

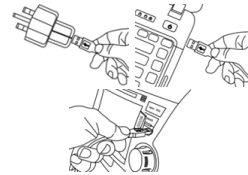

Stecken Sie das USB-Ladekabel (15) in: Mobiltelefon-Ladegerät, Auto-USB-Ausgang, Laptop-USB-Ausgang oder andere Stromquelle.

## AUTOMATISCHE SICHERHEITSFUNKTION

Das Gerät stoppt automatisch, wenn die Spannung unter 2,7 V sinkt. Hinweis: Starten Sie das Gerät nicht neu, sondern laden Sie es auf.

## WARTUNGSANWEISUNGEN

### Für die Dusche

1. Demontage der Teile

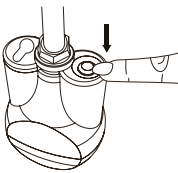

Stoppen Sie das Gerät durch Drücken des Netzschalters (2).

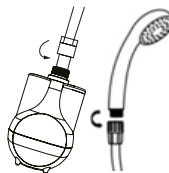

Entfernen Sie den Schlauch (7) von der Pumpe (1) und dem Duschkopf (11). Lassen Sie das Wasser aus dem Schlauch ab.



Entfernen Sie den O-Ring (10) vom Auslassanschluss (9) und bewahren Sie die Teile sicher auf.

## 2. Reinigung des Filters

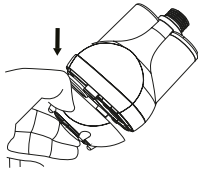

Entfernen Sie die Filterabdeckung (6).



Reinigen Sie das Filternetz (5) und die Filterabdeckung (6).

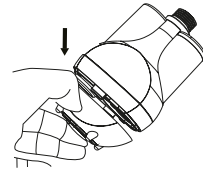

Ersetzen Sie das Filternetz (5) und die Filterabdeckung (6).

### Für den Akku

1. Wir empfehlen, den Akku nach jedem Gebrauch auf 40–50 % aufzuladen, um eine maximale Akkulaufzeit zu gewährleisten. Laden Sie das Gerät vor dem ersten Gebrauch auf.
2. Laden Sie den Akku mindestens alle drei Monate auf, um sicherzustellen, dass er zu 40–50 % geladen ist. Bei längerer Lagerung entlädt sich der Akku.
3. Laden Sie den Akku nicht über die erforderliche Leistungsspezifikation hinaus auf und überladen Sie den Akku nicht (Ausgang: 5 V, max. 3,0 A).
4. Von hohen Temperaturen sowie brennbaren und explosiven Stoffen fernhalten und nur bei Raumtemperatur aufladen. Vermeiden Sie das Laden in einer heißen Umgebung.

### TECHNISCHE DATEN

<b>Betriebsspannung:</b>	3,7 V	<b>Akkukapazität:</b>	2200 mAh
<b>Max. elektrischer Strom:</b>	2,0 A	<b>Nutzungsdauer:</b>	45–60 min
<b>Durchflussmenge:</b>	3 Liter/min	<b>Lademethode:</b>	Beliebiger USB-Ausgang mit 5 V, max. 3,0 A
<b>Stromversorgung:</b>	Eingebauter Akku (Lithium)	<b>Ladezeit:</b>	2–5 h (abhängig von der Ladeleistung)



### ENTSORGUNG

Entsorgen Sie Elektrogeräte nicht im unsortierten Hausmüll. Wenden Sie sich an Ihre lokale Behörde, um sich über die verfügbaren Entsorgungssysteme zu informieren.

### GARANTIE

Die Duschen für Camping und Ferienhütten von Tarmo werden sorgfältig hergestellt und einer Qualitätsprüfung unterzogen, bevor sie das Werk verlassen. Sollten Sie dennoch einen Material-, Installations- oder Herstellungsfehler an Ihrem Gerät feststellen, wird dieser im Rahmen unserer Garantie entweder durch eine kostenlose Reparatur des Produkts oder durch den Austausch des defekten Geräts durch ein neues behoben. Die Garantiezeit für Duschen für Camping und Ferienhütten von Tarmo beträgt 12 Monate ab Kaufdatum. Die Garantie gilt nur, wenn ein Kaufbeleg vorliegt, der den Namen des Verkäufers, die Produktdetails und das Kaufdatum enthält. Die Garantie gilt nicht für eine verringerte Akkuleistung, Verschleiß oder Mängel, die durch Abnutzung entstehen. Die Garantie erlischt auch, wenn das Produkt bei einer Temperatur unter +0 °C verwendet oder gelagert wird. Die Garantie deckt keine Schäden ab, die auf eine Missachtung der Anweisungen im Handbuch zurückzuführen sind. Bei Garantieangelegenheiten wenden Sie sich bitte an den Händler.

## PL PRYSZNIC TURYSTYCZNY Z MOŻLIWOŚCIĄ ŁADOWANIA

### WAŻNE WSKAZÓWKI BEZPIECZEŃSTWA

1. To urządzenie może być używane przez dzieci w wieku powyżej 8 lat oraz osoby o ograniczonych zdolnościach fizycznych, sensorycznych lub umysłowych lub nieposiadające doświadczenia i wiedzy, jeśli są one nadzorowane lub otrzymały instrukcje dotyczące bezpiecznego użytkowania urządzenia, a także rozumieją związane z tym zagrożenia. Dzieci nie powinny bawić się urządzeniem.
2. ZAPOZNAJ SIĘ Z INSTRUKCJAMI PRZED PRZYSTĄPIENIEM DO KORZYSTANIA Z URZĄDZENIA.
3. DOWIEDZ SIĘ, W JAKI SPOSÓB MOŻNA SZYBKO ZATRZYMAĆ URZĄDZENIE I ZWOLNIĆ Z NIEGO CIŚNIENIE.
4. POSTĘPUJ ZGODNIE Z INSTRUKCJAMI KONSERWACJI PODANYMI W INSTRUKCJI.
5. UŻYWAJ URZĄDZENIA WYŁĄCZNIE Z WODĄ W TEMPERATURZE OD +10 do +50°C.
6. PRODUKT ZAWIERA NIEWIELKIE CZĘŚCI, KTÓRE MOGĄ STWARZAĆ RYZYKO ZADŁAWIENIA.

**Gdy prysznic nie jest używany, nie należy pozostawiać go w wodzie.**

### UWAGI PRZED UŻYCIEM URZĄDZENIA

1. Naładuj akumulator przed pierwszym użyciem.
2. Nie pozostawiaj urządzenia bez nadzoru podczas jego używania. Wyłącz zasilanie i wyciągnij pompę z wody, kiedy nie jest używana.
3. Używaj urządzenia wyłącznie zgodnie z opisem zawartym w niniejszej instrukcji, a także wraz z akcesoriami i częściami zamiennymi zalecanymi przez producenta.
4. Nie używaj urządzenia z wodą morską lub błotnistą/brudną wodą ze stawu lub rzeki.
5. Przed włożeniem pompy do wody upewnij się, że osłona gniazda jest szczelnie zamknięta, aby uniknąć uszkodzenia.
6. Przed uruchomieniem upewnij się, że podstawa pompy jest w pełni zanurzona w wodzie.
7. Jeśli urządzenie jest obsługiwane przez dzieci, należy przekazać im odpowiednie instrukcje i zapewnić nadzór.
8. Ładuj akumulator wyłącznie w oparciu o wymagane parametry wyjściowe. Wyjście: 5 V/maks. 3,0 A.
9. Nie używaj uszkodzonego kabla lub wtyczki do ładowania i ładuj urządzenie wyłącznie z użyciem napięcia, które jest zgodne z napięciem podanym na tabliczce znamionowej. Użycie niewłaściwego napięcia może doprowadzić do uszkodzenia silnika i ewentualnych obrażeń ciała użytkownika.
10. Przed użyciem upewnij się, że nie ma uszkodzonych ani zużytych części i że wszystkie śruby są całkowicie dokręcone.
11. Trzymaj urządzenie z dala od źródeł ciepła i ognia.
12. Nie dopuść do zamarznięcia urządzenia. Zamarznięcie spowoduje uszkodzenie silnika i kabla ładującego.
13. Nie zdejmuj pokrywy i nie próbuj demontować urządzenia.
14. Nie należy nadmiernie ładować akumulatora ani ładować go przez noc.

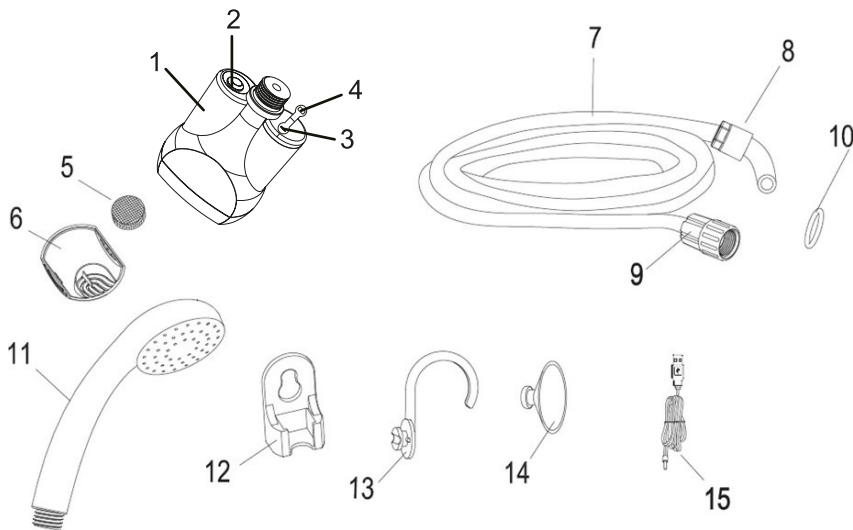

### LISTA CZĘŚCI

- |                       |                            |
|-----------------------|----------------------------|
| 1. Pompa              | 8. Złącze wlotowe          |
| 2. Przycisk zasilania | 9. Złącze wylotowe         |
| 3. Gniazdo ładowania  | 10. Uszczelka o-ring       |
| 4. Osłona gniazda     | 11. Głowica prysznicowa    |
| 5. Filtr siatkowy     | 12. Uchwyt                 |
| 6. Osłona filtra      | 13. Haczyk                 |
| 7. Wąż                | 14. Przyssawka             |
|                       | 15. Kabel USB do ładowania |

## MONTAŻ



Podłącz złącze wlotowe (8) do pompy (1) i dokręć w kierunku zgodnym z ruchem wskazówek zegara. Zadbaj o szczelne połączenie, aby uniknąć wycieków.

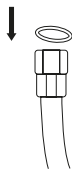

Włóż uszczelkę o-ring (10) do złącza wlotowego (9).



Przymocuj złącze wlotowe (9) do głowicy prysznicowej (11) i dokręć w kierunku zgodnym z ruchem wskazówek zegara.

## OBSŁUGA

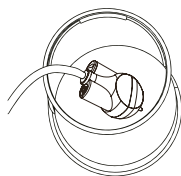

Zanurz pompę (1) w wodzie.

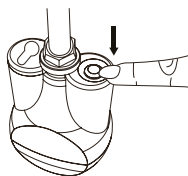

Naciśnij przycisk zasilania (2), aby uruchomić urządzenie.

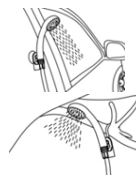

Ustaw głowicę prysznicową (11) za pomocą dołączonego haczyka (13) lub uchwytu (12).

## WAŻNE:

1. Nie wyjmuj pompy z wody podczas pracy urządzenia.
2. Przed użyciem upewnij się, że głowica prysznicowa jest bezpiecznie zamocowana.
3. Wyłącz pompę po użyciu urządzenia.

## ŁADOWANIE

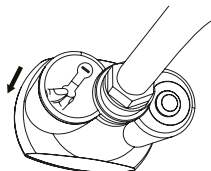

Otwórz osłonę gniazda (4).

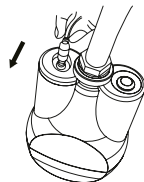

Włóż kabel USB do ładowania (15) do gniazda ładowania (3). Uwaga: Czerwona kontrolka LED: Trwa ładowanie akumulatora. Niebieska kontrolka LED: Akumulator jest w pełni naładowany.

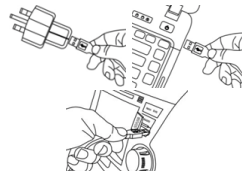

Podłącz kabel USB do ładowania (15) do: ładowarki do telefonu komórkowego, wyjścia gniazda USB w samochodzie, wyjścia gniazda USB w laptopie lub innego źródła zasilania.

## FUNKCJA AUTOMATYCZNEGO WYŁĄCZENIA BEZPIECZEŃSTWA

Urządzenie wyłączy się automatycznie, jeśli napięcie spadnie poniżej 2,7 V. Uwaga: Nie uruchamiaj ponownie urządzenia, ale naładuj je.

## WSKAZÓWKI DOTYCZĄCE KONSERWACJI

### Prysznic

1. Odłączanie części

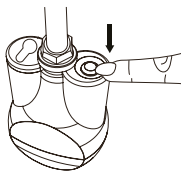

Zatrzymaj urządzenie, naciskając przycisk zasilania (2).

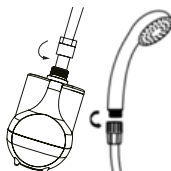

Zdemontuj wąż (7) z pompy (1) i głowicy prysznicowej (11). Spuść całą wodę z węża.



Zdejmij uszczelkę o-ring (10) ze złącza wlotowego (9) i bezpiecznie przechowaj części.

## 2. Czyszczenie filtra

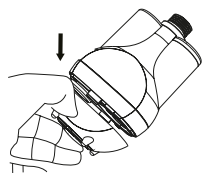

Zdejmij osłonę filtra (6).



Wyczyść filtr siatkowy (5) i osłonę filtra (6).

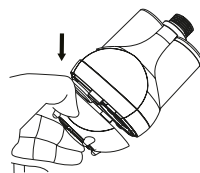

Wymień filtr siatkowy (5) i osłonę filtra (6).

## Akumulator

1. Zalecamy ładowanie akumulatora do poziomu 40–50% po każdym użyciu, aby zapewnić jego maksymalną żywotność. Naładuj przed pierwszym użyciem.
2. Ładuj akumulator co najmniej raz na trzy miesiące, aby był naładowany w 40–50%. Akumulator rozładuje się w przypadku długotrwałego przechowywania.
3. Nie ładuj akumulatora powyżej wymaganych parametrów wyjściowych i nie przeladuj go (wyjście: 5 V, maks. 3,0 A).
4. Przechowuj urządzenie z dala od wysokich temperatur oraz substancji łatwopalnych i wybuchowych. Ładuj wyłącznie w temperaturze pokojowej. Unikaj ładowania w wysokiej temperaturze.

## SPECYFIKACJE

<b>Napięcie:</b>	3,7 V	<b>Pojemność baterii:</b>	2200 mAh
<b>Maks. natężenie prądu:</b>	2,0 A	<b>Czas użytkowania:</b>	45–60 min
<b>Tempo przepływu:</b>	3 litry/min	<b>Metoda ładowania:</b>	Dowolne wyjście USB 5 V, maks. 3,0 A
<b>Zasilanie:</b>	Wbudowany akumulator (litowy)	<b>Czas ładowania:</b>	2–5 godz. (w zależności od mocy wyjściowej ładowarki)



## UTYLIZACJA

Nie wyrzucać urządzeń elektrycznych wraz z nieposortowanymi odpadami komunalnymi. Aby uzyskać informacje na temat dostępnych systemów zbierania odpadów, należy skontaktować się z lokalnymi władzami.

## GWARANCJA

Prysznicze turystyczne Tarmo są starannie produkowane i poddawane testom jakości przed opuszczeniem fabryki. Jeśli jednak w urządzeniu zostanie wykryta wada materiałowa, instalacyjna lub produkcyjna, zostanie ona usunięta w ramach naszej gwarancji poprzez bezpłatną naprawę urządzenia lub wymianę wadliwego urządzenia na nowe. Okres gwarancji na prysznic turystyczny Tarmo obowiązuje przez 12 miesięcy od daty zakupu. Gwarancja jest ważna wyłącznie na podstawie dowodu zakupu zawierającego nazwę sklepu sprzedawcy, szczegółowe dane identyfikacyjne produktu oraz datę zakupu. Gwarancja nie obejmuje zmniejszenia wydajności akumulatora, zużycia ani wad wynikających ze zużycia. Gwarancja wygasa również, jeśli produkt jest używany lub przechowywany w temperaturze poniżej +0°C. Gwarancja nie obejmuje usterek wynikających z nieprzestrzegania zaleceń zawartych w instrukcji. W sprawach związanych z gwarancją należy kontaktować się ze sklepem sprzedawcy.